

1. バックホー・アタッチメント付バックホー

標準・後方小旋回 バックホー 01

※操作は資格が必要です



<標準>0.45~0.7m³

<後方小旋回>0.02~0.45m³

超小旋回 超狭側溝掘り機 バックホー 01

※操作は資格が必要です



<シグマタイプ>0.1~0.2m³

0.06~0.25m³

アタッチメント付 バックホー 01

※操作は資格が必要です



<解体用キャビンフルガード付>
0.25~0.45m³

<油圧オーガー付>
0.12~0.15m³

<解体クランプ付>
0.12~0.45m³

<油圧草刈機>
0.12~0.15m³

<クラッシャー付>
0.06~0.45m³

<油圧ブレイカー付>
0.06~0.45m³

アルミブリッジ

バケット 01

各種バケットを
取り揃えております

※操作は資格が必要です



幅狭バケット

平爪付バケット

法面バケット

スケルトンバケット

2. バックホー・アタッチメント付バックホー

バックホー・アタッチメント付バックホー (油圧ブレーカー・クラッシャー・草刈機・フォーク) 01

バックホー (標準)	日極 レンタル料	補償料	環境 サポート料	基本 管理料	型式	機械 重量	バケット 幅	最大掘削 深さ	垂直掘削 深さ	燃料	タンク	全幅	全高	備考
0.45m ³ ゴム・鉄	18,700	990	660	2,750	SH120-6	12500	972	5540	4950	軽油	260	2500	2820	クレーン仕様(定格荷重:2.9t)
0.45m ³ 鉄	17,600	770	660	2,200	HD512Ⅲ	12100	1000	5620	5070	軽油	275	2490	2710	
0.7m ³ 鉄	24,750	1,210	880	3,850	HD820-6	20200	1130	6700	5870	軽油	420	2820	2960	クレーン仕様(定格荷重:2.9t)

後方小旋回タイプ	日極 レンタル料	補償料	環境 サポート料	基本 管理料	型式	機械 重量	バケット 幅	最大掘削 深さ	垂直掘削 深さ	燃料	タンク	全幅	全高	備考
0.02m ³ (ミニ表示)ゴム	6,600	440	—	880	SV05-B	550	300	1200	820	軽油	7	580	1345	
0.03m ³ (ミニ表示)ゴム	6,600	440	—	880	SV08-1A	890	350	1500	1260	軽油	9.7	780	1390	可変脚仕様(680~840)
0.06m ³ (ミニ表示)ゴム	8,800	440	—	1,100	Vio17	1620	450	2200	1850	軽油	20	1280	2370	可変脚仕様(950~1280)
0.1m ³ (ミニ表示)ゴム	9,900	550	—	1,100	Vio20-6	1990	490	2300	1920	軽油	28.5	1380	2410	
	9,900	550	—	1,100	U-20-3	1990	450	2320	1870	軽油	28	1400	2260	
0.12m ³ (ミニ表示)ゴム	12,100	550	—	1,100	Vio25-6	2500	490	2540	2240	軽油	29.2	1500	2470	
0.15m ³ (ミニ表示)ゴム	12,650	550	—	1,100	U30-5	3180	540	2800	2400	軽油	42	1550	2510	
	14,300	660	—	1,100	Vio30-6	3080	540	2820	2290	軽油	41	1550	2500	クレーン仕様(定格荷重:0.9t)
0.2m ³ (ミニ表示)ゴム	15,400	660	220	1,650	U40-6	4380	600	3340	2640	軽油	60	1960	2540	クレーン仕様(定格荷重:0.9t)
	15,400	660	220	1,650	Vio45-6	4600	650	3360	2690	軽油	66	1970	2570	クレーン仕様(定格荷重:1.1t)
0.25m ³ 排土板付	15,400	660	440	1,650	PC78US-8	7290	750	4100	3610	軽油	125	2330	2730	
	16,500	770	440	1,650	SK75SR-7	7820	750	4160	3730	軽油	120	2300	2520	クレーン仕様(定格荷重:1.8t)
0.45m ³ ゴム	18,700	990	660	2,750	SK135SR-5	13300	1000	5520	4890	軽油	190	2490	2850	クレーン仕様(定格荷重:2.9t)
	18,700	990	660	2,750	SH135X-7	13900	972	5510	4900	軽油	200	2490	2790	クレーン仕様(定格荷重:2.9t)

超小旋回タイプ	日極 レンタル料	補償料	環境 サポート料	基本 管理料	型式	機械 重量	バケット 幅	最大掘削 深さ	垂直掘削 深さ	燃料	タンク	全幅	全高	備考
0.06m ³ (ミニ表示)ゴム	9,900	440	—	1,100	RX-153S	1580	400	1935	1530	軽油	17.5	990	2215	可変脚仕様(990~1240)
0.1m ³ (ミニ表示)ゴム	11,000	550	—	1,100	RX-203S	1990	450	2210	1940	軽油	27.5	1400	2270	
	12,100	550	—	1,100	RX-205	1990	450	2210	1940	軽油	27.5	1400	2270	クレーン仕様(定格荷重:0.6t)
0.12m ³ (ミニ表示)ゴム	14,300	660	—	1,100	PC30UU-5	2900	500	2900	2340	軽油	42	1550	2400	クレーン仕様(定格荷重:0.9t)
	14,300	660	—	1,100	RX-306	2990	480	2960	2380	軽油	41	1550	2380	クレーン仕様(定格荷重:0.9t)
0.2m ³ (ミニ表示)ゴム	17,600	660	220	1,650	RX-505	5100	680	4035	2740	軽油	64	2000	2520	クレーン仕様(定格荷重:0.9t)
0.25m ³ ゴム	17,600	660	440	1,650	SK75UR	7690	750	4170	3250	軽油	85	2320	2600	

油圧ブレーカー付バックホー	日極 レンタル料	補償料	環境 サポート料	基本 管理料	型式	機械 重量	アタッチメント 型式	最大掘削 深さ	垂直掘削 深さ	燃料	タンク	全幅	全高	備考
0.06m ³ (ミニ表示)ゴム	16,500	660	—	2,200	Vio17	1681	FX15a	2200	1850	軽油	20	1280	2370	
0.1m ³ (ミニ表示)ゴム	18,700	770	—	2,200	U20-3S	2122	FX25a	2320	1900	軽油	28	1400	2250	
	19,800	770	—	2,200	Vio20-6	2116	FX25-SS	2300	1920	軽油	28.5	1380	2410	超低騒音タイプ
0.15m ³ (ミニ表示)ゴム	25,300	770	—	2,200	U30-6	3121	FX35a	2820	2290	軽油	46	1550	2450	
	26,400	770	—	2,200	Vio30-6	3248	FX35-SS	2820	2290	軽油	41	1550	2500	超低騒音タイプ
0.2m ³ (ミニ表示)ゴム	29,700	880	220	2,750	U40-6	4532	F5	3340	2640	軽油	60	1960	2540	
	30,800	880	220	2,750	Vio45-6	4805	FX55-SS	3360	2690	軽油	66	1970	2570	超低騒音タイプ
0.25m ³ ゴム	32,100	1,100	440	2,750	HD308US-6	8210	FC90	4120	3620	軽油	130	2300	2630	
	35,200	1,100	440	2,750	SK75SR-3	7970	FC90-SS	5520	4890	軽油	190	2490	2850	超低騒音タイプ
0.45m ³ (後方小旋回)	40,700	1,540	660	3,850	HD513MRⅢ	13955	FXJ125	5580	4960	軽油	210	2490	2760	
0.45m ³ (標準)	39,600	1,320	660	3,300	HD512Ⅲ	12850	F11	5620	5070	軽油	275	2490	2710	

クラッシャー付バックホー	日極 レンタル料	補償料	環境 サポート料	基本 管理料	型式	機械 重量	アタッチメント 型式	最大掘削 深さ	垂直掘削 深さ	燃料	タンク	全幅	全高	備考
0.06m ³ (ミニ表示)ゴム	22,000	880	—	2,200	Vio17	1709	RD15	2200	1850	軽油	20	1280	2370	最大掘削高さ:3690 クラッシュ開口幅:280
0.15m ³ (ミニ表示)ゴム	30,800	1,100	—	2,200	Vio30-6	3215	RD20	2820	2290	軽油	41	1550	2500	最大掘削高さ:4550 クラッシュ開口幅:360

油圧草刈機付ユンボ	日極 レンタル料	補償料	環境 サポート料	基本 管理料	型式	機械 重量	アタッチメント 型式	刈幅	刈高	燃料	タンク	全幅	全高	備考
0.15m ³ (ミニ表示)ゴム	39,600	1,100	—	2,200	Vio30-6	3365	HKM902PS	900	25±40	軽油	41	1550	2500	作業能力h/900~1350m ³

その他アタッチメント	日極 レンタル料	補償料	環境 サポート料	基本 管理料	取付 バックホー	機械 重量	アタッチメント 型式	開口幅	爪長	燃料	タンク	全幅	全高	備考
解体用フォーク	5,500	330	—	550	0.1m ³ 用	85	SP3-20	1150	575			326	710	
	5,500	330	—	550	0.15m ³ 用	90	SP3-30	1300	660			335	800	
	9,900	330	—	550	0.15m ³ 用	160	MT20	1070	650			335	1030	油圧式・120度首振り
	6,600	330	—	550	0.2m ³ 用	130	SP3-40	1570	750			430	900	
	8,250	440	—	550	0.25m ³ 用	185	HT-60	1700	938			490	1150	
解体用キャビンフルガード	1,100	330	—	1,100	0.25~0.45m ³ 用									※解体・ブレーカー作業には必要!
巾狭バケット	550~3,850	55~110	—	220	0.03~0.25m ³ 用	各種								
法面バケット	1,980~6,050	275	—	220~550	0.12~0.7m ³ 用	各種								
スケルトンバケット	3,300~6,600	330	—	220~550	0.12~0.45m ³ 用	各種								※標準スケルトンバケット用爪(日極:165~550)

ブリッジ	日極 レンタル料	補償料	環境 サポート料	基本 管理料	型式	機械 重量	バケット 幅	最大掘削 深さ	垂直掘削 深さ	燃料	タンク	全幅	全高	備考
アルミ(1.5mまで)1セットゴム専用	1,100	110	—	330	PMR015-27	16×2						300		長さ:2700mm0.03m ³ まで使用可能
アルミ(2.0mまで)1セットゴム専用	1,100	110	—	330	PX20-27	22×2						300		長さ:2900mm0.06m ³ まで使用可能
アルミ(3.0mまで)1セットゴム専用	1,100	110	—	330	PMR03-29	27×2						400		長さ:2900mm0.15m ³ まで使用可能

3. キャリア・タイヤショベル・かにクレーン・テレスコピッククローラークレーン

キャリア⁰²

※操作は資格が必要です



600kg積



1000kg積



2.5t積



4.3~11t積



5.5~11t積

商品名	日極 レンタル料	補償料	基本 管理料	型式	機械 重量	荷台 全幅	荷台 全長	荷台 全高	燃料	タンク	全幅	全長	全高	備考
600kg積キャリア(ゴム)	6,600	330	550	RY-601D-3	410	690	1195	290	軽油	3.6	780	1970	1080	平積:0.24m ³ 山積:0.31m ³
1000kg積キャリア(ゴム)	8,800	550	550	C12R	880	830	1470	320	軽油	14.5	950	2570	1355	平積:0.40m ³ 山積:0.52m ³
2.5t積キャリア(ゴム)	11,000	770	1,100	C30R	2560	1410	1685	370	軽油	58	1590	3280	2310	平積:0.88m ³ 山積:1.24m ³

タイヤ ショベル⁰⁵

※操作は資格が必要です



0.4~0.5m³



0.16m³

商品名	日極 レンタル料	補償料	基本 管理料	型式	機械 重量	ダビング クリアランス	バケット 幅	燃料	タンク	全幅	全長	屋根なし 全高	備考
0.16m ³ タイヤショベル	8,800	440	550	V1	985	1715	1245	軽油	15.7	1180	2870	1590	
0.4m ³ タイヤショベル	11,000	550	1,100	V3	2500	2140	1570	軽油	45	1570	4035	1865	屋根上面高さ:2380mm
0.5m ³ タイヤショベル	12,100	550	1,100	V4	3000	2435	1690	軽油	45	1690	4325	1950	屋根上面高さ:2450mm

テレスコピック クローラークレーン⁴⁷ かにクレーン⁴⁷

※クレーンの操作は資格が必要です



2.82t吊かにクレーン

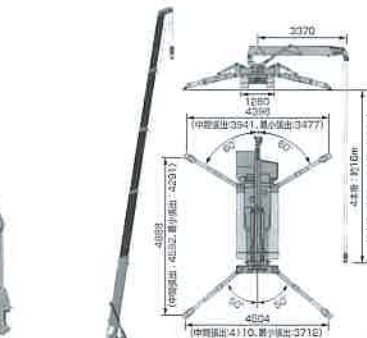

2.98t吊かにクレーン

2.9t吊
テレスコピック
クローラークレーン



商品名	日極 レンタル料	補償料	環境 サポート料	基本 管理料	型式	機械 重量	アウトリガー			最大揚程	燃料	タンク	屋根なし全高			備考
							左右	前	後				全幅	全長	全高	
2.9t吊テレスコピッククローラークレーン	19,800	880		2,200	CC423S-1	4290	—	—	—	4段 9.46m	軽油	42	1740	4020	2415	地下揚程:4本掛(15.5m)
2.82t吊かにクレーン	19,800	660		2,200	MC-285CW	1720	4850	4530	3810	5段 8.7m	軽油	12	750	2715	1440	地下揚程:4本掛(10.1m)
2.98t吊かにクレーン	33,000	880		2,200	MC-305CW	4040	4888	4504	4396	5段12.52m	軽油	40	1280	4285	1695	地下揚程:4本掛(16m) 2本掛(32m) 1本掛(64m)
2.98t吊かにクレーン(電動モータ併用)	39,160	880		2,200	MSE-2	4040	4888	4504	4396	5段12.52m	200V 5.5KW	40	1280	4285	1695	

※全機種モーメントリミッターラジコン標準装備

4. ローラー・バイブロコンパクター・プレート・ランマー

ローラー⁰⁶ バイブロ コンパクター⁰⁶

※搭乗式ローラーの操作は資格が必要です



330kg
バイブロコンパクター



2.5~4t



コンバインドローラー



500~600kg ハンドローラー



1.3t



2.5t



3t タイヤローラー

振動ローラー

商品名	日極 レンタル料	補償料	基本 管理料	型 式	機械 重量	ローラー 幅	タンク 水	燃料	タンク	全幅	全長	全高	備 考
330kg バイブロコンパクター	5,500	330	550	MVH-308DSC	341	445	—	軽油	3.3	445	1540	1030	油圧式前後進自在型・舗装仕様不可
550kg ハンドローラー	3,850	330	550	MRH-501DSA	545	575	30	軽油	4.8	617	2265	1195	(低騒音型)
600kg ハンドローラー	4,180	440	550	MRH-502DS-SS	595	575	45	軽油	4.8	617	2265	1160	(超低騒音型)
570kg ハンドローラー	3,850	330	550	MRH-500DSR	566	650	30	軽油	4.8	692	2265	1195	(低騒音型)
600kg ハンドローラー	3,850	330	550	MRH-601DS	566	650	30	軽油	4.8	692	2620	1140	(低騒音型)
1.3t 振動ローラー(両駆)	4,400	440	550	TW250	1330	800	80	軽油	15	915	1990	1485	
2.5t 振動ローラー(両駆)	6,050	660	1,100	SW354	2740	1200	200	軽油	40	1290	2675	1575	(低騒音型) 後輪タイヤ
2.5t コンバインドローラー(両駆)	6,050	660	1,100	TW352	2640	1200	200	軽油	40	1290	2675	1575	(低騒音型) 後輪タイヤ
	6,050	660	1,100	ZC35C	2780	1200	190	軽油	50	1290	2630	1570	(低騒音型) 後輪タイヤ
3.0t タイヤローラー(両駆)	7,150	660	1,100	TS160	3000	1300	200	軽油	36	1300	2675	1770	前輪・後輪タイヤ
4.0t コンバインドローラー(両駆)	7,150	660	1,100	TW500	3600	1300	300	軽油	47	1390	3105	1170	後輪タイヤ

プレート¹² ランマー¹³



40~80kg
プレート



75~90kg
インターロッキング



MTR



46~80kg
ランマー

(防音タイプ)

商品名	日極 レンタル料	補償料	基本 管理料	型 式	機械 重量	振動板 幅	振動板 長さ	燃料	タンク	全幅	全長	全高	備 考
40kg プレート	1,980	165	220	MVC-40H	49	298	420	ガソリン	0.77	298	865	820	
50kg プレート(低騒音型)	2,200	165	220	MVC-F40S	54	290	480	ガソリン	0.77	290	890	840	
70kg プレート(低騒音型)	2,200	165	220	MVC-F60S	69	350	510	ガソリン	2.5	350	880	785	
80kg プレート	1,980	165	220	MVC-F75H	86	480	500	ガソリン	3.6	480	900	810	
46kg MTRランマー	2,200	165	220	MTR-40FA	46	150	270	ガソリン	2	350	623	1109	壁際や下水道管の狭い場所に最適!
60kg ランマー	1,980	165	220	MT-55L	62	265	340	ガソリン	2	350	715	1025	
60kg ランマー(静音型)	2,200	165	220	MT-55H-SS	59	220	315	ガソリン	2	370	730	1055	ウレタンフート・防振ハンドル仕様
60kg ランマー(防音型)	2,200	165	220	MT-55L-SGK	64	220	315	ガソリン	2	375	712	1058	ウレタンフート
80kg ランマー	1,980	165	220	MT-72FWA	72	285	340	ガソリン	2	412	713	1025	
80kg ランマー(静音型)	2,200	165	220	MT-72FWASS	72	285	330	ガソリン	2	415	730	1050	ウレタンフート・防振ハンドル仕様
インターロッキング (ゴムローラー付)	3,300	220	220	MVC-40R	75	309	—	ガソリン	1.5	394	765	765	
				MVB-85H	90	320	—	ガソリン	2	376	890	920	

5. ライトバン・トラック・ダンプ・ユニック・散水車・高所作業車・建柱車・パッカー車

ライトバン⁵⁰
トラック⁵⁰
ダンプ⁵⁰
ユニック⁵⁰
散水車⁵⁰
高所作業車²⁷
パッカー車⁵⁰
建柱車⁵⁰

※ユニック・スカイマスター・建柱車等の作業機の操作は資格が必要です



ライトバン(プロボックス)



軽トラック



軽～3tトラック



2～3tダンプ



2tトラック(パワーゲート付)



軽トラック(ゆったりキャビン)



軽ダンプ



4tダンプ



2t～4tユニック



2tパッカー車



建柱車(ポールマスター)



(情報通信工事仕様)

9.7mスカイマスター



(アウトリガー張出し)

12mスカイマスター

商品名	日極 レンタル料	補償料	環境 サポーター	基本 管理料	型式(改造)	積載 荷重	荷台 幅	荷台 長	荷台 高	床面 地上高	燃料	タンク	全幅	全長	全高	備考
ライトバン(プロボックス)	6,600	550	—	1,100	DBE-NCP50V	400	935	1810	1420	—	ガソリン	50	1690	4195	1525	ETC・カーナビ付(荷台内寸は2名乗車時)
軽トラック(4WD・ゆったりキャビン)	6,600	550	—	1,100	EBD-S211P	350	1410	1480	290	650	ガソリン	34	1475	3395	1855	荷台フロア下を使って1975mm迄積込可能
軽トラック(垂直式テールリフト付/4WD)	7,150	550	—	1,100	EBD-S211P	350	1410	1920	290	655	ガソリン	34	1475	3395	1770	ゲート寸法:1180×710mm リフト荷重350
2tトラック(平/10尺ボディ)	7,700	660	220	1,100	TPG-FBA20	2000	1615	3120	380	860	軽油	70	1695	4690	1985	
2tトラック(平/10尺垂直式パワーゲート付)	11,000	660	220	1,100	TPG-FBA20	2000	1615	3120	380	1000	軽油	70	1695	4690	1985	ゲート寸法:1570×870mm リフト荷重800
3tトラック(平/10尺ボディ)	8,800	660	220	1,100	2PG-FBAV0	3000	1615	3120	380	900	軽油	70	1680	4690	1985	
軽ダンプ(4WD)	7,150	550	—	1,100	EBD-DA16T	350	1380	1900	300	790	ガソリン	34	1475	3395	1835	※土砂禁
2tダンプ(低床)	8,800	660	220	1,100	TPG-FBA60	2000	1600	3100	320	860	軽油	70	1695	4690	1985	
3tダンプ(低床)	11,000	660	220	1,100	2RG-FBA60	3000	1600	3050	370	885	軽油	70	1695	4690	1985	
4tダンプ	14,300	880	440	1,100	2RG-FRR90S1	3650	2060	3400	340	1155	軽油	100	2270	5420	2470	
2tユニック(3段ブームショートボディ)	16,500	660	220	1,650	TRG-NKR85A(ZE253H)	2000	1600	2450	380	960	軽油	100	1740	4730	2550	2.33t吊・揚程:約7.5m・作業半径:6.2m 起伏/アウトリガ格納忘れ警報装置付有り
2tユニック(3段ブーム)	16,500	660	220	1,650	TKG-FEA50(U263NRSKK)	2000	1790	3710	380	1035	軽油	100	1920	6040	2560	2.33t吊・揚程:約7.5m・作業半径:6.2m 起伏/アウトリガ格納忘れ警報装置付有り
2tユニック(4段ブーム)	17,600	660	220	1,650	2PG-FEAV0(G264NRA1)	2000	1790	3700	380	1010	軽油	100	1940	6060	2720	2.63t吊・揚程:約9.8m・作業半径:8.4m 起伏/アウトリガ格納忘れ警報装置付有り
3tユニック(4段ブーム)	17,600	770	220	1,650	2PG-FEAV0(G264NRA1)	2950	1790	3650	380	1040	軽油	100	1920	6020	2620	2.63t吊・揚程:約9.8m・作業半径:8.4m 起伏/アウトリガ格納忘れ警報装置付有り
4tユニック(4段ブーム)	22,000	880	440	1,650	2PG-FRR90S2(G344NRK)	2250	2140	5500	400	1100	軽油	100	2280	8177	3020	2.93t吊・揚程:約11.7m・作業半径:9.81m 起伏/アウトリガ格納忘れ警報装置付有り
ユニック専用ラジコン	1,100	—	—	550		—	—	—	—	—	—	—	—	—	—	
スカイマスター(9.7m・通信仕様)	22,000	1,100	220	1,100	PB-XZU301X(SS10A)	荷台 500 作業台 200	—	—	—	—	—	—	1695	4775	2700	
スカイマスター(12m) ※アウトリガー張出しナシ・FRPバケット仕様有り	25,300	1,100	220	1,100	TKG-XZU600E(SK12C1FN)	荷台 150 作業台 200	作業台 100	作業台 70	作業台 90	作業台 床面 12.1m	軽油	100	1905	4545	3105	アウトリガー張出し幅:1.86m ブーム起伏:17～80度・旋回:360度 作業台:左105～右105度
2tパッカー車(塵芥車)	30,800	1,100	220	2,200	BKG-NMR85AN(GB43-26-S)	2000	荷箱容量:4.3m ³ ホッパ容量:0.6m ³	—	—	投入口幅: 1440mm	軽油	75	1860	5340	2300	プレス式
穴掘建柱車(ポールマスター)	38,500	1,100	220	2,200	BDG-XZU354E(D50A-ALI)	—	—	—	—	—	軽油	100	1910	5740	2880	クレーン:2.9t吊・揚程:約12.9m 穴掘径:550mm・深さ:5.2m・半径:11.37m

※各車種ETC付・ドライブレコーダー有り

6. 電動ホイス・マイティアーム・アルミ瓦揚機・ハシゴ・アップスター

電動ホイス⁵⁸
マイティアーム⁵⁸



電動ホイス

単管パイプに取り付けて荷物の取り込みに



マイティアーム

商品名	日極 レンタル料	補償料	基本 管理料	型式	機械 重量	電流	出力	巻上 速度	ワイヤー	全幅	全長	全高	備考
130kg電動ホイス(30m:100V)	(5日保証) 1,100	165	550	BH-N430	15	6.4A	400W	13m/分	φ5	220	740	363	
160kg電動ホイス(20m:100V)	(5日保証) 1,100	165	550	BH-N420	15	6.4A	400W	11m/分	φ5	220	740	363	
160kg電動ホイス(20m:100V)	(5日保証) 1,430	165	550	BH-N420R	15	6.4A	400W	11m/分	φ5	220	740	363	※無線・有線操作
180kg電動ホイス(30m:100V)	(5日保証) 1,430	165	550	BH-N830	17	9.5A	580W	14m/分	φ5	220	740	420	
230kg電動ホイス(20m:100V)	(5日保証) 1,650	165	550	BH-N820	17	9.5A	580W	12m/分	φ6	220	740	420	
230kg電動ホイス(20m:100V)	(5日保証) 1,760	165	550	BH-N820R	17	9.5A	580W	12m/分	φ6	220	740	420	※無線・有線操作
電動ホイス用操作延長コード(10m)	(5日保証) 165	—	—										
マイティアーム(0.7m)	(5日保証) 990	—	220	250A	8.5						835	600	定格荷重:250kg 旋回角度:240度
マイティアームスライド (0.895~1.143m)	(5日保証) 1,100	—	220	280L	14						1143	620	定格荷重:250kg 旋回角度:180度

アルミ瓦揚機
(アルミタワー) 52
ハシゴ⁵²
アップスター
(ローリングタワー) 27



勇馬



アルミ2連ハシゴ



アルミ瓦揚機

アップスター36

作業床寸法	巾 590mm 長さ 1500mm
作業床高さ	最低地上高 1330mm 最高地上高 3600mm
高さ調節	5段階 3600mm 3070mm 2490mm 1910mm 1330mm
自重	約188kg (手摺材・巾木材を含む)
昇降装置	手動式 (バネバランス式)
積載装置	1310N (133kgf)
表面処理	溶融亜鉛メッキ (一部電気メッキ)

商品名	日極 レンタル料	補償料	基本 管理料	型式	機械 重量	荷重	出力	巻上 速度	ワイヤー	全幅	全長	全高	備考
アルミ2連ハシゴ(8m)	(3日保証) 880	110	220	HE2-81	17.7	(使用)100kg				420	7.85	4.5 (縮長)	
アルミ2連ハシゴ(10m)	(3日保証) 1,650	110	220	LA2-102	27.4	(使用)130kg				408	10.22	5.94 (縮長)	
アルミ瓦揚機(全長10.1m+曲り)	(5日保証) 3,300	220	550	AL4-MD7W2)	122.9	135kgまで							レール4本+曲りレール付 パワーウィンチ
下部レール(3.4m)										400	3400		※追加レール有り 日極レンタル料¥440 (5日保証)
中間レール(3.4m)										400	3400		
中間レール(2.3m)										400	2300		
中間レール(1.0m)										400	1000		
曲がりレール													
下部サポート(2本)													
中間サポート(1本)													
上部Jサポート(1本)													
荷台						(積載)135kg				650	340	665	
上部滑車													
パワーウィンチ(100V)				MD7	34	(巻上)160kg	935W	30m/分	φ6×27m	500	685	345	ワイヤー買取¥8,800
アップスター(H=3.6m)	(10日保証) 1,320	—	9,900	US36N	188	133kgf				作業床 590	作業床 1500	作業床 3600	
四脚調整式足場台(勇馬18号)	(10日保証) 440	—	6,160	ESK-18	23.3	150kg				作業床 880	作業床 1710	作業床 1390 ~1750	
勇馬用補助手摺	(10日保証) 88	—	2,200	HE-900						—	—	900	

7. 投光器・メタルハライドライト・バルーンライト・回転灯・電光掲示板・カクハン機・ホッパー・バクカン・ミキサー・モッコタスキ

投光器(テラスター)21
メタルハライドライト21
バルーンライト21
回転灯21
電光掲示板21



商品名	日種 レンタル料	補償料	基本 管理料	型式	機械 重量	ランプ	全光束	燃料	タンク	全幅	全長	全高	備考
投光器(300~500W)	(3日保証) 330	33	220			300~500W		—	—	300		300	コード:30cm
オーロラライトAV(三脚付)	(3日保証) 825	110	550	SJ-6000IIRB	5	7.4~8.2W	LED部600φ	—	—	—	—	—	LED:外/96個内48個(AC100V-DC12V)
MrライトAV(LED/充電式)	3,850	110	220	MLP-1212	12	LED12/24W	1200/2400	—	—	361	256	300	高さ:560(収納時)865(中段)1185(最大)
メタルハライド球パワーライト	(3日保証) 1,100	110	220	MHN-175D	7.9	175W×1	14000Lm	—	—	295	220	395	コード:5mアース付※ハロゲンの5倍の明るさ
三脚スーパースタンド(1灯式)	(3日保証) 220	110	220	S-01	6	—	—	—	—	—	—	—	高さ有効長:1260~1780mm迄
バルーンサンニライト(三脚付)	4,950	275	550	MSL-401-1	31.8	400W×1	38000Lm	—	—	—	—	—	高さ有効長:1420~3100mm迄
1灯式(E)ぼんぼり君(メタルハライド)	6,600	550	550	WBR-36	34.6	700W×1	38300Lm	ガソリン	2.3	440	800	2340	高さ有効長:2340~3260mm迄
1灯式(E)エポックライト(LED)	6,600	550	550	MLT-300LED-D	41	LED300W×1	48000Lm	ガソリン	2.3	440	855	1266	高さ有効長:1266~2800mm迄
1灯式(E)テラスター(LED/バルーン)	6,600	550	550	LBO30CC	44.6	LED300W×1	48000Lm	ガソリン	2.3	550	825	1745	高さ有効長:1745~3075mm迄
2灯式(E)テラスター(メタルハライド)	4,400	440	550	—	—	—	—	—	—	—	—	—	キャスター付
2灯式(E)テラスター(ディフューザー付)	4,950	440	550	LB230F	269	400W×2	66000Lm	軽油	15	800	1040	1700	最高3段マスト高さ:4160mm
4灯式(E)テラスター(LED)	6,600	550	550	LS304	275	LED300W×4	168000Lm	軽油	15	1075	1060	1710	キャスター付 最高3段マスト高さ:4100mm
マグネット式回転灯(12~24V・黄色)	(3日保証) 330	33	220	STK12/24									
電光掲示板(ノブライト1個付)	(10日保証) 330	—	5,280	SL920/中型						920	920	2000	

カクハン機51
ホッパー51
ミキサー51
ワイヤーモッコ51
モッコタスキ51



商品名	日種 レンタル料	補償料	基本 管理料	型式	機械 重量	口径	排出口	バケツ 高さ	燃料	タンク	全幅	全長	全高	備考
カクハン機	(3日保証) 770	110	220	UT-1305 UT-2204	3.2 3.7	9.0A/850W 9.0A/850W	— —	— —	— —	— —	— —	— —	— —	— —
0.1m³ 生コンホッパー	(3日保証) 1,100	110	550	SB-1	52	670	250	690	—	—	670	—	955	—
0.2m³ 生コンホッパー	(3日保証) 1,100	110	550	SKB-2A	75	810	360×320	790	—	—	810	—	1170	—
0.3m³ 生コンホッパー	(3日保証) 1,320	110	550	SKB-3A	120	870	420×360	920	—	—	870	—	1300	—
0.5m³ 生コンホッパー	(3日保証) 1,650	110	550	SKB-5A	170	1005	430×380	1120	—	—	1005	—	1580	—
0.1m³ 転倒バケツ	(3日保証) 1,100	110	550	SKB-1M	40	560	—	500	—	—	660	—	770	—
0.2m³ 転倒バケツ	(3日保証) 1,100	110	550	SKB-2M	55	780	—	610	—	—	885	—	960	—
0.3m³ 転倒バケツ	(3日保証) 1,320	110	550	SKB-3M	65	850	—	660	—	—	960	—	1010	—
0.5m³ 転倒バケツ	(3日保証) 1,650	110	550	SKB-5M	100	960	—	810	—	—	1080	—	1210	—
0.5m³ 底開バクカン	(3日保証) 1,650	220	550	OB-5	198	990×800	—	930	—	—	990	800	1380	—
1.0m³ 底開バクカン	(3日保証) 2,750	220	550	OB-10	375	1400×1100	—	1000	—	—	1400	1100	1620	—
2.0切モルタルミキサー(100V)	(3日保証) 1,320	110	550	SK-20	60	600	—	280	—	—	650	820	990	400W
3.5切モルタルミキサー(100V)	(3日保証) 1,650	110	550	SK-35	80	680	—	300	—	—	720	950	990	750W
モルタルミキサー用安全ガード	(3日保証) 550	—	—	—	—	—	—	—	—	—	—	—	—	BGH-750用
2.5切コンクリートミキサー(100V)	(3日保証) 1,650	110	550	KAB2.5	75	355	—	—	—	—	770	1560	1035	750W
3.0切コンクリートミキサー(100V)	(3日保証) 1,870	110	550	NGM3M7	112	390	—	—	—	—	759	1460	1060	750W
チョーシンホッパー	(3日保証) 550	110	220	—	2.4	700	180×180	670	—	—	800	1200	670	—
チョーシンシュート(1m)	(3日保証) 550	—	220	—	7	190	—	—	—	—	240	1000	—	—
ワイヤーモッコ(2m角)	(3日保証) 1,650	—	550	—	—	—	—	—	—	—	—	—	—	—
モッコタスキ(2.1m角)	(3日保証) 1,650	—	550	7Rタイプ	—	—	—	—	—	—	2100	2100	—	使用荷重:1.3t ポリエステル地

8. バイブレーター・壁打バイブレーター・高周波バイブレーター

バイブレーター 壁打 バイブレーター

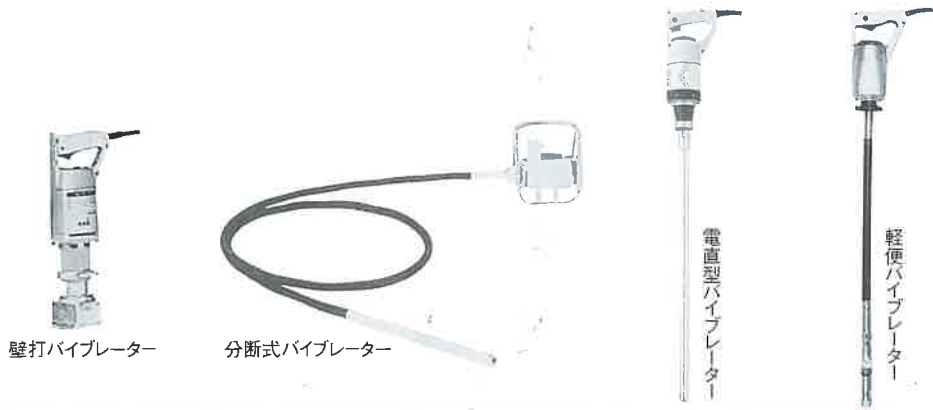

壁打バイブレーター

分断式バイブレーター

電直型バイブレーター

軽便バイブレーター

商品名	日極 レンタル料	補償料	基本 管理料	型式	機械 重量	出力	振動数	振幅	フレキアッセン長	全幅	全長	全高	備 考
0.8~1.0m電直型バイブレーター(100V・28φ)	1,100	110	220	E28DL	5.8	280W	220~270Hz	1.8	—	—	1015	—	振動部:28×706mm
0.6m軽便バイブレーター(100V・28φ)	1,100	110	220	E28FP	5.0		220~270Hz	1.8	824	—	1078	—	振動部: 28×186mm
1.0m軽便バイブレーター(100V・28φ)	1,100	110	220		5.6			1.8	1228				
1.5m軽便バイブレーター(100V・28φ)	1,320	110	220		6.4			1.8	1728				
2.0m軽便バイブレーター(100V・28φ)	1,320	110	220		7.2			1.9	—				
4.0m分断式バイブレーター(100V・38φ)	2,750	110	220	CM-970	本体:10 フレキ:14	970W	150~208Hz	1.8	—	—	—	振動部: 32×550mm	
6.0m分断式バイブレーター(100V・38φ)	2,750	110	220										
壁打バイブレーター(100V)	1,320	110	220	EKCA	5.0	280W	160~200Hz	0.6	—	—	404	—	振動部:76×113mm

高周波 バイブレーター

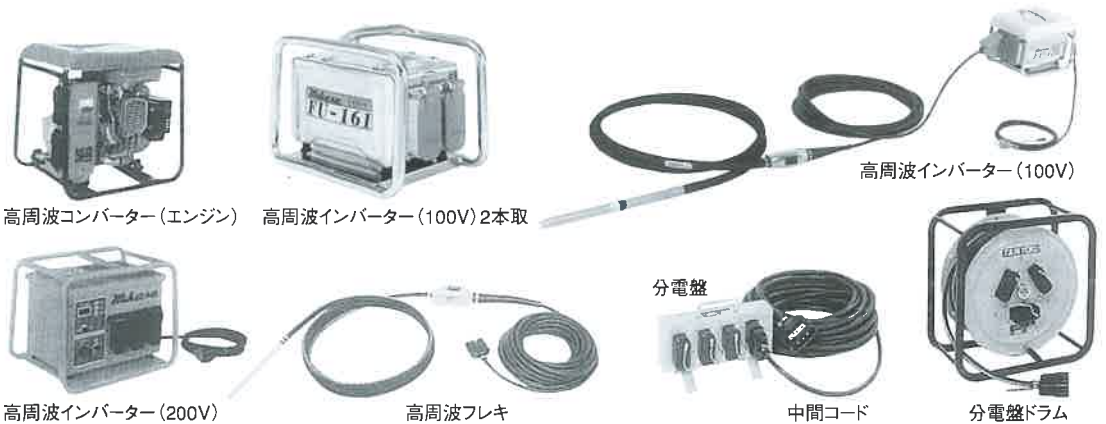

高周波コンバーター(エンジン)

高周波インバーター(100V)2本取

高周波インバーター(100V)

高周波インバーター(200V)

高周波フレキ

分電盤

中間コード

分電盤ドラム

商品名	日極 レンタル料	補償料	基本 管理料	型式	機械 重量	入力側		出力側		全幅	全長	全高	備 考	
						電流	電圧	電流	出力 周波数					
高周波バイブレーター 〈セット〉インバーター・フレキ2本・中間コード・分電盤														
高周波インバーター(100V)1本取	2,750	165	550	HC-111B	9.8	13A	12.4A	1.0KVA	240Hz	48V(3相)	251	366	252	可能本数: 3(30φ)1(40φ) 1(50φ) 差し込み口数:1
高周波インバーター(100V)2本取	2,750	165	550	HC-113B	10	15A	15A	1.3KVA	240Hz					可能本数: 4(30φ)2(40φ) 1(50φ) 差し込み口数:2
高周波インバーター(100V)50φ迄 /2本取	3,300	165	550	HC-116B	10.1	20A	19A	1.6KVA	240Hz					可能本数: 5(30φ)3(40φ) 3(50φ) 差し込み口数:2
高周波インバーター(200V)	2,420	165	550	FV-2800	24	12A	34A	2.8KVA	240Hz					可能本数: 9(30φ)5(40φ) 3(50φ) 差し込み口数:3
高周波インバーター(エンジン)	2,420	165	550	FG-2000	27	—	22.9A	1.9KVA	240Hz	48V(3相) 燃料タンク ガソリン 3.8	370	475	430	可能本数: 6(30φ)4(40φ) 2(50φ) 差し込み口数:2
30φマルチフレキ(31φ×6m・コード15m)	1,430	110	220	HBM30ZXL	12.1		3.5A	130W	240Hz	48V(3相)	260	470	470	※鉄筋絡み防止 振径:31mm・振動部:376mm
30φフレキ(31φ×6m・コード15m)	1,430	110	220	HBM30ZX	9.6		3.5A	130W						振径:31mm・振動部:376mm
40φフレキ(31φ×6m・コード15m)	1,430	110	220	HBM40VF	12.1		5.5A	250W						振径:43mm・振動部:348mm
50φフレキ(31φ×6m・コード15m)	1,760	110	220	HBM50VF	16.1		9A	400W						振径:52mm・振動部:397mm
中間コード(30m)	550	22	—											差し込み口数:1
分電盤ドラム(30m)	880	165	—	TMR8030	24.3						260	470	470	差し込み口数:3
分電盤	330	110	—	THB4-30P	2.9						150	320	210	差し込み口数:3

※フレキ等付属品のためのレンタルの場合は「2日保証」となります。

9. チェーンブロック・レバーブロック・ジャッキ・クランプ・ハンドパレット

チェーンブロック⁵⁹
 レバーブロック⁵⁹
 ジャッキ⁸⁷
 クランプ⁵⁹
 ハンドパレット³¹



1本吊り鉄板用フック



チェーンブロック



レバーブロック

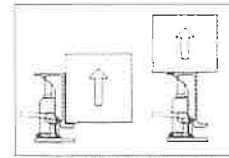

●爪と頭部と両方が使えます



(爪付)油圧ジャッキ



建築ジャッキ



油圧ジャッキ



ジャーナルジャッキ



縦吊クランプ



横吊クランプ



マルチバース



2次製品用吊クランプ



U字溝クランプ



ロックマンクランプ
(狭縮金具)



1.5tハンドパレット

商品名	日極 レンタル料	補償料	基本 管理料	型式	機械 重量	揚程	巻上平均 手動力	全幅	全長	全高	備考
1.0tチェーンブロック(2.5m)	(3日保証) 330	55	220	K2-1T	11.4	2.5m	31.5kg	162	161	295	
1.6tチェーンブロック(2.5m)	(3日保証) 385	55	220	K2-1.6T	14.7	2.5m	41.5kg	171	182	350	
2.0tチェーンブロック(3.0m)	(3日保証) 440	55	220	C21	16.7	3.0m	33kg	164	193	384	
2.0tチェーンブロック(8.0m)	(3日保証) 770	55	220	K2-2T	33	8.0m	36kg	202	182	375	
3.0tチェーンブロック(3.0m)	(3日保証) 550	55	220	K2-3W	38	3.0m	36kg	171	235	510	
800kgレバーブロック	(3日保証) 220	55	220	YA-80	6.0	—	30kg	144	290	—	チェーンの長さ:1.5m・ハンドルの長さ:268mm
1.6tレバーブロック	(3日保証) 220	55	220	YA-160	9.2	—	37kg	162	352	—	チェーンの長さ:1.5m・ハンドルの長さ:310mm
3.0tレバーブロック	(3日保証) 550	55	220	Y300	19	—	34kg	250	550	—	チェーンの長さ:1.5m・ハンドルの長さ:385mm
5t油圧ジャッキ	(3日保証) 275	165	220	MH-5	4.6	(補助ネジ) 120mm 70mm		80	140	(最低) 200	頭部径:φ35mm
20t油圧ジャッキ	(3日保証) 440	165	220		14	170mm		155	170	(最低) 270	頭部径:φ50mm
30t油圧ジャッキ	(3日保証) 605	165	220		29.9	160mm		150	190	(最低) 285	頭部径:φ65mm
50t油圧ジャッキ	(3日保証) 880	165	220		41.9	170mm		195	240	(最低) 310	頭部径:φ85mm
5t(爪付)油圧ジャッキ	(3日保証) 880	165	220	G100	21	130mm		183	262	(最低) 288 (爪最低) 22	頭部で使用の場合は10tまで可能 爪部分(長さ:55mm・幅:100mm)
10t(爪付)油圧ジャッキ	(3日保証) 1,100	165	220	M200	38	142mm		228	255	(最低) 328 (爪最低) 28	頭部で使用の場合は20tまで可能 爪部分(長さ:60mm・幅:100mm)
15t(爪付)油圧ジャッキ	(3日保証) 1,650	165	220	M300	49	143mm		250	264	(最低) 342 (爪最低) 32	頭部で使用の場合は30tまで可能 爪部分(長さ:63mm・幅:110mm)
15tジャーナルジャッキ	(3日保証) 495	165	220	JJ1513	12	125mm		113	—	(最低) 255	頭部径:φ63mm
25tジャーナルジャッキ	(3日保証) 660	165	220	JJ2513	16	125mm		127	—	(最低) 255	頭部径:φ77mm
35tジャーナルジャッキ(底揚型)	(3日保証) 990	165	220	JJ3513	24	130mm		147	—	(最低) 280	頭部径:φ87mm
4t建築ジャッキ	(3日保証) 440	—	—	YJ-55	11.4	185mm		200	200	(最低) 305	頭部径:100mm角
1t縦吊クランプ	(3日保証) 770	55	220	V25L-1T	5			86	141	353	開口幅:25mm
2t縦吊クランプ	(3日保証) 770	55	220	V25L-2T	6.9	鋼板などの縦つり用		87	152	386	開口幅:30mm
3t縦吊クランプ	(3日保証) 990	55	220	SL3	13.4			72	180	357	開口幅:30mm
500kg横吊クランプ	(3日保証) 660	55	220	HV6	2	形鋼や平鋼板の		46	101	230	開口幅:20mm
1t横吊クランプ	(3日保証) 770	55	220	AMS-1	5.3	(水平)などの		66	259	221	開口幅:25mm
2t横吊クランプ	(3日保証) 770	55	220	AMS-2	7.9	横つり用		76	273	246	開口幅:30mm
コンクリート無傷型クランプ(250kg)	(3日保証) 1,100	55	220	CGC250N	6	U型、U字フリューム、L型パネル棚板等に最適。					開口幅:30~140mmパッド式
2次製品用クランプ(2ヶ1set・150kg)	(3日保証) 1,650	55	220	SKC150M	3	鉄筋コンクリートU型、片肉厚U型、U字フリューム、コンクリート製品の吊上用					開口幅:30~60mmマシタイプ
2次製品用クランプ(250kg・2ヶ使用時)	(3日保証) 1,980	55	220	マルチバースW-1000	7	キズ・スベリに強く、耐久性が抜群、喰いちぎりの心配がありません。					開口幅:0~240mmパッド式
250kgU字溝クランプ	(3日保証) 1,100	55	220	CV-M	2.2	各種U型各種側溝・フリュームの吊上用					開口幅:50~80mm
700kgU字溝クランプ(2ヶ1set)	(3日保証) 1,100	55	220	D-700	7	U型・L型・境界ブロック・棚板等多用途の吊上用					開口幅:40~150mm
1000kgU字溝クランプ-内張式-	(3日保証) 2,200	55	220	BUC300H	25	各種U型各種側溝専用の吊上用	220	680	360~420		U字溝:310~430mm
1本吊り鉄板用フック(1t)	(3日保証) 880	55	220	SLH1N	2.5	敷鉄板の敷設・撤去作業に又、ワイヤーロープ、スリングベルト用等の吊り作業に最適。					
1本吊り鉄板用フック(2t)	(3日保証) 990	55	220	SLH2N	3.2						
5tロックマンクランプ	(3日保証) 220	—	—	H型	2.9	重仮設構造物の部材接点の接合用		146		127	開口幅:55mm
1.5tハンドパレット	(3日保証) 1,760	220	550	CP15S-115	7.5			520	1560	1170	最低位:80mm・フォーク幅:150mm 最高位:200mm・フォーク幅:1150mm

10. 高压洗浄機・床洗浄機・噴霧機・ローリータンク

高压洗浄機²⁵
床洗浄機²⁵
噴霧機²⁸
ローリータンク²⁸



エンジン噴霧機

ローリータンク



エンジン高压洗浄機



エンジン高压洗浄機



100V高压洗浄機



200V高压洗浄機



(ホース)

ジャンクションバルブ

■使用方法(下水管内洗浄)

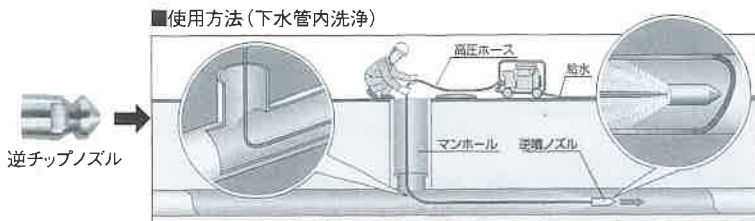

☆画期的なローラーブラシで脅威の洗浄力!!

- ①タービン
- ②洗浄水タンク
- ③吸い込み口
- ④ロータリーブラシ
- ⑤ポンプ
- ⑥吸い込み口

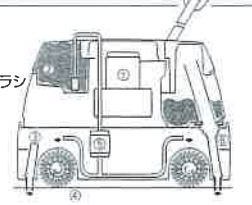

多目的床洗浄機

商品名	日極 レンタル料	補償料	基本 管理料	型 式	機械 重量	圧力	水量	水タンク 容量	出力	燃料	タンク	全幅	全長	全高	備 考
100V高压洗浄機(ホース10m付) <46kgf>	(3日保証) 1,980	110	550	SBR-1105	29.5	46	吸水量11	—	1.1KW	—	—	425	656	749	水道栓直結ホース: 吸水ホース有り
エンジン高压洗浄機(ホース20m付) <71~102kgf>	(3日保証) 2,750	330	550	SER-3007	40.2	71	吸水量29	—	—	ガソリン	6	530	510	555	
				SER-2310	52	102	吸水量23	—	—	ガソリン	6	572	534	625	
エンジン高压洗浄機(ホース20m付) <102kgf> —防音型—	(3日保証) 4,950	330	550	SEN-2110SSH	66	102	吸水量20	—	—	ガソリン	6	497	630	557	
	(3日保証) 5,500			SEV-3010SSH	92	102	吸水量30	—	—	ガソリン	10	557	672	640	
200V高压洗浄機タンク付(ホース10m付) <51~71kgf>	(3日保証) 2,750	220	550	SBR-3005	88	51	吸水量28	71	3.7KW	—	—	485	912	660	高所揚水兼用タイプ
				SAR-3007NH	110	71	吸水量28.2	80	4.0KW	—	—	580	1015	680	
100V・200Vエンジン用高压ホース(10m)	(3日保証) 220	—	—												
100V・200Vエンジン用高压ホース(20m)	(3日保証) 440	—	—												
ジャンクションバルブ	(3日保証) 110	—	110												
ジャンクションバルブ用高压ホース(4m)	(3日保証) 110	—	—												
逆チップノズル	(3日保証) 330	—	—												
多目的床洗浄機(100V)	(3日保証) 6,600	220	550	BR400	30		洗浄水+汚水 8.5+10		1.45KW			420	530	1200	ローラー幅:400mm 作業範囲:h/400m ²
ハードフロア用洗浄剤(15g)	(販売) 220														
エンジン噴霧機	(3日保証) 2,200	110	550	SSX400	38.6	50	吸水量28	—	—	ガソリン	4	440	685	450	給・送水口1/2B
噴霧用高压ホースドラム式(85m)	(3日保証) 825	—	—												
200ℓ ローリータンク(バルブ付)	(3日保証) 880	110	220	SLT200B	10.8			200				800	630	630	捻込式フタ内径:φ280mm
300ℓ ローリータンク(バルブ付)	(3日保証) 1,100	110	220	SLT300B	14.8			300				900	750	705	捻込式フタ内径:φ280mm
500ℓ ローリータンク(バルブ付)	(3日保証) 1,320	110	220	SLT500B	20.4			500				1070	880	800	捻込式フタ内径:φ380mm
1000ℓ ローリータンク(バルブ付)	(3日保証) 2,200	220	220	SLT1000B	44.4			1000				1200	1200	1020	捻込式フタ内径:φ380mm
2000ℓ ローリータンク(バルブ付)	(3日保証) 3,300	220	220	SLT2000B	81.4			2000				1550	1550	1200	捻込式フタ内径:φ380mm

11. バキュームクリーナー・工業用クリーナー・静電掃除機・集塵機・ タフポリッシャー・ジェットヒーター・ストーブ・ウォータークーラー

バキュームクリーナー 29
工業用クリーナー 29
静電掃除機 29
集塵機 29
タフポリッシャー 65



セメント粉・微粉塵OK!!

新型樹脂成型フィルター
工業用クリーナー

紙バック式

商品名	日極 レンタル料	補償料	基本 管理料	型式	機械 重量	全幅	全長	全高	備考
バキュームクリーナー(19ℓ:100V)	(3日保証) 1,430	110	220	VCM	13	390	420	565	消費電力:1290W・集塵容量:18.9ℓ・吸水容量:18.9ℓ
紙フィルター(VCM用)	(販売) 660								
バキュームクリーナー(25ℓ:100V)	(3日保証) 1,650	110	220	GAS-25	12.7	—	—	—	消費電力:1100W・集塵容量:20ℓ・吸水容量:16ℓ
ペーパーバック(GAS25用)	(販売) 990								
バキュームクリーナー(40ℓ:100V)	(3日保証) 1,980	110	220	CLV2S40	17	402	615	825	消費電力:1200W・集塵容量:40ℓ・吸水容量:40ℓ
バキュームクリーナー(45ℓ:100V)	(3日保証) 1,980	110	220	GAS50	19.2	500	500	650	消費電力:1100W・集塵容量:45ℓ・吸水容量:43ℓ
ペーパーバック(GAS50用)	(販売) 1,100								
クリーナー用補助タンク	(3日保証) 1,100	—	—						容量:18ℓ・ホース5m付
工業用クリーナー(50ℓ:100V)	(3日保証) 3,300	110	220	JX-4010	19	465	560	890	消費電力:1100W・集塵容量:50ℓ・吸水容量:50ℓ
静電掃除機(ロールスイーパー)	(3日保証) 2,200	110	220	ES-2RA	27	700	740	925	サイドブラシ:460mm・清掃幅:715mm・ダストケース容量20ℓ
集塵機(100V)小型・袋付	(3日保証) 1,100	110	550	411(P)	9.3	287	285	280	風量:8.7m³・吸込ダクト:φ75×2.5m・出力:1050W
集塵機(100V)ダクト5m付	(3日保証) 2,200	110	1,100	EJD-1N	48.2	620	620	935	風量:12.5m³・吸込ダクト:φ130×5m・出力:990W
集塵機用追加ダクト5m	(3日保証) 550	—	—			130	5000		
タフポリッシャー(100V)	(3日保証) 3,300	110	550	14型	30	350	—	1300	消費電力:1200W
ポリッシャー用付属品									
予備ブラシ(ワイヤー)	(3日保証) 550	—	—						
予備ブラシ(ナイロン)	(3日保証) 550	—	—						
予備ブラシ(タワシ)	(3日保証) 550	—	—						
ペーパー(#24・#60・#100)	(販売) 2,750~5,500								

ジェットヒーター 54
ストーブ 54
ウォータークーラー 49



ジェットヒーター
＜ポータブル＞

対流型ストーブ

反射型ストーブ

卓上ウォータークーラー

ジェットヒーター

ブルーヒーター

商品名	日極 レンタル料	補償料	基本 管理料	型式	機械 重量	発熱量 (kcal/h)	燃料	タンク	全幅	全長	全高	備考
ジェットヒーター(ポータブル)	(3日保証) 1,100	165	330	HG30RS	12	7600	灯油	7.3	255	535	420	吐出口:φ157・首振角度:上方17~下方17・電源(100V)必要
ジェットヒーター	(3日保証) 1,650	165	330	HG125NII	37	30100	灯油	54	565	712	780	吐出口:φ280・首振角度:上方23~下方23・電源(100V)必要
反射型ストーブ	(シーズン) 6,600	—	550	HSR26N	11	2200	灯油	4.1	400	320	490	
対流型ストーブ	(シーズン) 8,800	—	550	KS67-F	11	6470	灯油	6.3	482	482	583	暖房のめやす:(木造)17畳まで(コンクリート)24畳まで
ブルーヒーター(ファン無)	(シーズン) 39,600	—	550	FA714		4500 ~14700	灯油	18	540	400	685	暖房のめやす:(木造)42畳まで(コンクリート)59畳まで 電源(100V)必要・自然対流式暖房
ブルーヒーター(ファン有)	(シーズン) 44,000	—	550	FM811		4500 ~14700	灯油	10.5	540	400	685	暖房のめやす:(木造)42畳まで(コンクリート)59畳まで 電源(100V)必要・温風と放射熱の2方式暖房
卓上ウォータークーラー(100V)<12ℓ>	(シーズン) 36,300	—	550	RW123B		—	—	—	300	520	550	

13. フォークリフト・発電機・電圧変換器・キャプタイヤ

フォークリフト 31



バッテリー式フォークリフト



エンジン式フォークリフト



フォークリフト 31

商品名	日極 レンタル料	補償料	環境 サポート料	基本 管理料	型式	機械 重量	定格 荷重	フォーク長	最大 揚高	燃料・タンク	アブ タンク	全幅	全長	全高 上昇時(ハブ付)	備考
2.5tバッテリーフォークリフト	12,100	330		1,100	7FB25	3965	2500	1070~2000	3000	-	-	1170	3360	3920/2025	白タイヤ仕様
3.5tバッテリーフォークリフト(ハイマスト仕様)	20,900	550		1,100	8FBJ35	5310	3500	1970	4300	-	-	1240	3645	4070/2195	ノーバンク・白タイヤ仕様
3tフォークリフト	11,000	330		1,100	FD30T3	4390	3000	1060~2000	3000	軽油: 70		1225	3775	4250/2090	ノーバンク・タイヤ仕様
3tフォークリフト(ハイマスト仕様)	13,200	330		1,100	YG1F2A30	4770	2650	1070~2000	4750	軽油: 70		1250	3790	4250/2150	ノーバンク・タイヤ仕様
3.5tフォークリフト(フォークシフトトルコン仕様)	17,600	550		1,100	FD35T5SM	5010	3500	1970	3000	軽油: 62		1280	3875	4262/2160	ノーバンク・白タイヤ仕様
5tフォークリフト(油圧式フォークシフト仕様)	25,300	660		1,100	FXEG1FA450	7300	5000	2270	3000	軽油: 135		1490	4570	4215/2250	ノーバンク・タイヤ仕様
8tフォークリフト(油圧式フォークシフト仕様)	36,300	880	660	2,750	FD80-4	11510	8000	2420	3000	軽油: 150	20	2175	5245	4420/2660	
10tフォークリフト(油圧式フォークシフト仕様)	49,500	1,100	660	3,300	FD100-4	12910	10000	2400	3000	軽油: 150	20	2245	5485	※4330/2660	※バックレスト無し

発電機 08 電圧変換器(変圧器) 08 キャプタイヤ 88



ポータブル発電機(900W~1800W)



100V発電機



(単層大容量型)



(極超低騒音)

200V三相発電機



100Vオープンインバーター



100V発電機(防音型)



2.0KVA昇圧器



100V用コードリール(30m)

☆防雨・防塵型
電工ドラム

商品名	日極 レンタル料	補償料	基本 管理料	型式	機械 重量	100V・15A コンセント	三相 出力	三相 電流	単相 出力	燃料・タンク	全幅	全長	全高	備考	
900W 100Vポータブル発電機	1,650	165	220	HP900SV	13	2コ	直流出力12V-8A			ガソリン: 2.3	240	450	380	電流:9A インバーター	
1.4KVA 100Vポータブル発電機	2,200	165	220	GE1400SSIV	20.5	2コ		1.4x1	ガソリン: 3.5	295	490	445	電流:14A インバーター		
1.6KVA 100Vポータブル発電機	2,200	165	220	GE1600SS-IV	20	2コ		1.6x1	ガソリン: 4.2	280	490	455	電流:16A インバーター		
1.8KVA 100Vポータブル発電機	2,200	165	220	GE1800SS-IV	20	2コ		1.6x1	ガソリン: 4.2	280	490	455	電流:16A インバーター		
2.5KVA 100V単相発電機	2,200	165	220	G2500I	29	2コ		2.5x1	ガソリン: 9	395	487	425	電流:25A インバーター		
2.6KVA 100V単相発電機	1,980	165	220	GA2606U3	55	2コ			ガソリン: 12	410	510	465	電流:26A		
2.8KVA 100V単相発電機(防音型)	2,750	330	220	GA2800ESIV	88	2コ		3.0x1	ガソリン: 15.5	494	687	640	電流:28A インバーター		
3.0KVA 100V単相発電機	2,310	165	220	HPG3000I	55	2コ			ガソリン: 12	410	510	465	電流:30A インバーター		
13KVA 発電機(単相→三相切替)	3,850	440	550	DCA-13LSYE	535	16.5A×2コ	10KW	34.1A	3.3KVA	軽油: 75.4	650	1430	1050	燃料消費量1/h2.0	
13KVA 三相発電機(超超低騒音)	4,950	550	550	DCA13USY	735				7.5KVA	軽油: 70	790	1380	1130	三相・単相切替仕様	
25KVA 三相発電機(防音型)	4,400	440	550	DCA25ESI	642	16.5A×2コ			3.3x1	軽油: 70	680	1540	900	燃料消費量1/h4.2	
25KVA 三相発電機(単層大容量型)				DCA25LSK	700				6.6x2	軽油: 70	700	1540	950	燃料消費量1/h4.9	
25KVA 発電機(エコベース・単相→三相切替)	5,500	550	550	DCA25LSKB	735	16.5A×6コ			6.6x1	軽油: 175	700	1540	1260	燃料消費量1/h3.8	
45KVA 三相発電機(防音型)	5,500	550	550	DCA45LSK	985	16.5A×2コ	36KW	118A	6.6x2	軽油: 100	880	1850	1250	燃料消費量1/h6.6	
45KVA 発電機(エコベース・単相→三相切替)	6,600	660	550	DCA45LSYE	1030	16.5A×4コ	36KW	118A	6.6x2	軽油: 135	880	1850	1350	燃料消費量1/h7.9	
60KVA 三相発電機(防音型)	6,600	660	550	DCA60LSI	1160	16.5A×4コ	48KW	157A	8.3x2	軽油: 140	950	2090	1280	燃料消費量1/h7.2	
60KVA 三相発電機(超超低騒音)	7,700	660	550	DCA60USH	1620	16.5A×2コ				軽油: 170	950	2250	1300	燃料消費量1/h10.2	
2.0KVA 昇圧器	(3日保証) 550	33	220	M-E20	8							200	180	170	入力:単相100V/200V 出力:単相115V/125V(20A)
100V用コードリール(30m)防塵・防雨型	(3日保証) 550	33	220	NPW-E33		4コ						230	265	24	
100V用コードリール(50m)アース付	(3日保証) 440	33	220	NFE54		4コ									
4芯キャプタイヤ3.5SQ(10m)	(3日保証) 198														
4芯キャプタイヤ5.5SQ(10m)	(3日保証) 220														
4芯キャプタイヤ8.0SQ(10m)	(3日保証) 242														
4芯キャプタイヤ14SQ(10m)	(3日保証) 363														

<通常の接続方法>
(三相200/220V) U:赤 V:白 W:黒 アース:緑
(単相200/220V) UV.UW.VW
(単相115/127V) UO.VO.WO
※水中ポンプは通常左回り。
※逆相の場合は3線(UVW)の内2線を繋ぎ変える。

※キャプタイヤのみのレンタルの場合は「10日保証」となります。

■キャプタイヤ仕様

馬力	容量 (KW)	定格電流 (A)	ケーブル長さ											
			10m	20m	30m	40m	50m	60m	70m	80m	90m	100m		
0.5	0.42	1.8	0.75	0.75	0.75	0.75	0.75	0.75	1.25	1.25	1.25	1.25	1.25	1.25
1.0	0.75	3.3	0.75	0.75	0.75	1.25	1.25	1.25	2.0	2.0	2.0	2.0	2.0	2.0
2.0	1.5	6.2	1.25	1.25	1.25	2.0	2.0	3.5	3.5	3.5	3.5	3.5	3.5	3.5
3.0	2.2	8.2	2.0	2.0	2.0	3.5	3.5	3.5	5.5	5.5	5.5	5.5	5.5	5.5
5.0	3.75	14.4	3.5	3.5	3.5	3.5	5.5	5.5	8.0	8.0	8.0	8.0	8.0	8.0
7.5	5.5	21.1	5.5	5.5	5.5	5.5	8.0	8.0	14.0	14.0	14.0	14.0	14.0	14.0
10.0	7.5	27.9	8.0	8.0	8.0	8.0	14.0	14.0	14.0	14.0	22.0	22.0	22.0	22.0
15.0	11.0	47.6	14.0	14.0	14.0	14.0	22.0	22.0	22.0	30.0	30.0	30.0	30.0	30.0
20.0	15.0	55.9	22.0	22.0	22.0	22.0	22.0	22.0	30.0	30.0	38.0	38.0	38.0	38.0

電圧変換器

●限られた電源を有効に

1 延長コードを使う場合の電圧ドロップ解消(電圧補正)

2 100V電源で200Vの機器を使いたい場合(昇圧)

3 200V電源で100Vの機器を使いたい場合(降圧)

15. チェーンソー・刈払機・ヘッジトリマー・エンジンブロー・鉄筋カッター・鉄筋バンダー・鉄筋ストライナー

チェーンソー¹⁸
刈払機⁵³
ヘッジトリマー¹⁸
エンジンブロー¹⁸



100Vチェーンソー



エンジンブロー



エンジン刈払機



充電式刈払機



小型で
枝切りに最適!!



エンジンチェーンソー



エンジンヘッジトリマー

商品名	日極 レンタル料	補償料	基本 管理料	切断有効 長さ(cm)	型式	機械 重量	電流 (A)	排気量 (CC)	チェーンオイル 給油方式	燃料	タンク	全幅	全長	全高	備考
100Vチェーンソー	(3日保証) 1,650	165	220	35	MUC351	3.8	15	—	手動(100CC)	—	—	244	786	200	チェーンソー刃(販売)¥3,850
エンジンチェーンソー	(3日保証) 1,650	165	220	30	G2551T	2.6	—	25.4	自動(160CC)	混合	0.23	215	560	210	チェーンソー刃(販売)¥3,850
	(3日保証) 2,200	165	220	40	G5001P	5	—	49.3	自動(260CC)	混合	0.55	245	820	270	チェーンソー刃(販売)¥4,950
	(3日保証) 3,300	165	220	50	MS460	6.6	—	76.5	自動(330CC)	混合	0.80	280	840	330	チェーンソー刃(販売)¥6,050
エンジンヘッジトリマー	(3日保証) 1,650	165	220	71	HT751HPPro	4.6	—	21.7	—	混合	0.40	270	1090	220	ブレード形式:片刃
エンジン刈払機	(3日保証) 1,650	165	550	—	FS26C	4.9	—	24.1	—	混合	0.54	—	1780	—	—
充電式刈払機	(3日保証) 2,475	165	550	—	MUR190UDGR	3.5	—	—	—	—	—	—	1836	—	予備電池1ヶ含む
4枚刃(刈払機用)	(販売) 1,100	—	—	—	—	—	—	—	—	—	—	—	—	—	—
エンジンブロー	(3日保証) 1,650	165	220	—	HBZ260LV	4.1	—	25.4	—	混合	0.45	230	280	350	最大風量:13.0m³/min
2サイクルオイル(500ml)	(販売) 880	—	—	—	—	—	—	—	—	—	—	—	—	—	—

鉄筋カッター²³
鉄筋バンダー²⁴
鉄筋ストライナー²⁴



鉄筋カッター(100V)

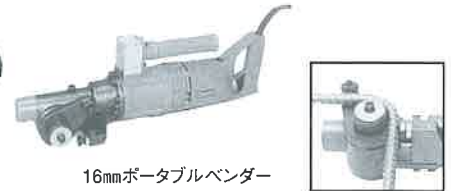

16mmポータブルバンダー



鉄筋バンダー(100V)

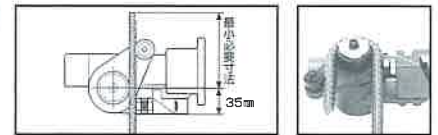

	カラー	ローラー	90°曲げ	135°曲げ	180°曲げ
D10	無し(軽φ37)	(φ24)	105mm	123mm	141mm
	φ45	(φ24)	108mm	130mm	152mm
D13	φ45	(φ24)	110mm	133mm	156mm
D16	φ45	(φ24)	113mm	137mm	161mm

商品名	日極 レンタル料	補償料	基本 管理料	型式	機械 重量	電流 (A)	出力 (W)	全幅	全長	全高	備考
13mm鉄筋カッター(100V)	2,200	165	330	HBC-613	7.3		710	151	447	110	13mm切断速度:1.5秒
16mm鉄筋カッター(100V)	2,200	165	330	HBC-816	8.7		1050	165	492	120	16mm切断速度:1.5秒
19mm鉄筋カッター(100V)	2,420	165	330	HBC-19N	11.8		700	112	390	225	19mm切断速度:2.5秒
25mm鉄筋カッター(100V)	3,080	165	330	HBC-25N	20		1460	150	466	240	25mm切断速度:4.0秒
16mmポータブルバンダー(100V)	2,420	165	330	HBB180	11.5		450	178	530	110	曲げ速度:180°曲げ8.0秒
16mm鉄筋バンダー(100V)	2,200	165	330	MB-816	26.8		1050	306	369	356	曲げ速度:180°曲げ3.0秒
19mm鉄筋バンダー(100V)	2,750	165	330	MSB-19	48		900	335	345	325	曲げ速度:180°曲げ5.0秒
25mm鉄筋バンダー(100V)	3,080	165	330	MB-25	102		1080	410	454	490	曲げ速度:180°曲げ8.0秒
32mm鉄筋ストライナー(100V)	3,850	220	330	DBR32X	22.5	11		660	270	200	



32mm鉄筋ストライナー(100V)

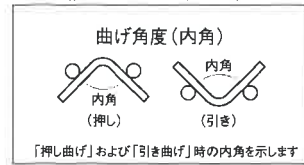

鉄筋径	修正可能角度(内角)		曲げ可能角度(内角)	
	押し修正	引き修正	押し曲げ	引き曲げ
13mm	125	121	94	92
16mm	128	124	90	90
19mm	130	126	90	90
25mm	135	131	90	90
29mm	140	135	90	90
32mm	144	138	90	90
出力	11t	8.5t	11t	8.5t

16. コンクリートカッター・インターロッキングカッター・ハンドカッター・サンダー・丸鋸・切断機・セーバーソー

コンクリートカッター	14
インターロッキングカッター	14
ハンドカッター	14
サンダー	82
丸鋸	15
切断機	86
セーバーソー	14



集塵袋付

エンジンハンドカッター



集塵袋付

電動ハンドカッター

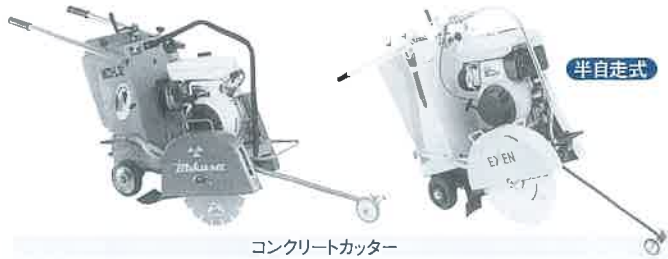

半自走式

コンクリートカッター

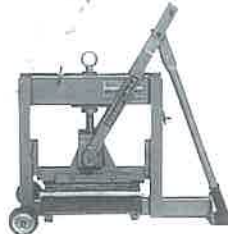

インターロッキング用カッター



φ180吸塵カッター



高速切断機



丸鋸



ベビーサンダー



ディスクサンダー



バイス付

セーバーソー

商品名	日極 レンタル料	補償料	基本 管理料	型式	機械 重量	穿孔 深さ	ジク径 (φ)	出力 (W)	水タンク	燃料	タンク	全幅	全長	全高	備考
12"エンジンハンドカッター	(本体のみ) 2,200	165	220	K760アクティブ	9.6	100	30.5	—	—	混合	0.9				
	(ダイヤ刃付) 6,600			MCH301LB	10.2	100	22.0	2.65	—	ガソリン	0.64	285	744	474	燃料分離式
12"エンジンハンドカッター (集塵機付)	(本体のみ) 2,750	165	220	MCH301B	13.1	120	22.0	2.65	—	ガソリン	0.64	285	744	474	燃料分離式
	(ダイヤ刃付) 7,150										277	0.41			
12"レゾノイドブレード (φ305×20)	(販売) 2,530						20.0								コンクリート・アスファルト・スレートレンガ・鉄管
	(販売) 2,530						~30.5								鋼管・アングル・アルミ
14"エンジンハンドカッター	(本体のみ) 2,750 (ダイヤ刃付) 8,250	165	220	K770アクティブ	10.3	125	30.5	—	—	混合	1	225	605	415	
2サイクルオイル (500ml)	(販売) 880														
12" (E) コンクリートカッター	(ダイヤ刃付) 8,800	165	440	MCD-L12	63	100	27.0	—	26	ガソリン	3.8	540	900	800	
14" (E) コンクリートカッター	(ダイヤ刃付) 9,900	165	440	MCD-L14	76	120	27.0	—	26	ガソリン	6	540	940	800	
16" (E) コンクリートカッター (半自走)	(ダイヤ刃付) 16,500	220	550	MCD-216VDX	153	145	27.0	—	45	ガソリン	6	540	1087	981	
18" (E) コンクリートカッター (半自走)	(ダイヤ刃付) 19,800	220	550	ERC18DSV	166	175	27.0	—	50	ガソリン	6	535	975	950	セルスタータ
12" 電動ハンドカッター (100V) 集塵機付	(ダイヤ刃付) 6,600	165	220	EC305D	9.2	125	22.0	1500	—	—	—				
φ180防塵カッター	1,320	33	220	B18NII-F	4.4	60	20.0	1300	—	—	—	272	325	267	刃は別途買取
4~5" 電動カッター (100V)	1,320	33	220	4101R	3	34	20.0	1100	—	—	—		236		刃は別途買取
φ100ベビーサンダー (100V)	550	55	220	9533BL	1.5		15.0	720	—	—	—	56	262	75	刃は別途買取
φ150ディスクサンダー (100V)	1,320	55	220	9566CV	2.4		22.0	1050	—	—	—		299		刃は別途買取
φ180ディスクサンダー (100V)	1,320	55	220	GA7061F	5.5		22.0	1430	—	—	—	200	450	145	刃は別途買取
φ160丸鋸 (100V)	880	110	220	9733SSP	3	55	20.0	950	—	—	—	226	273	242	刃は別途買取
φ305高速切断機12型 (100V)	(3日保証) 1,100	165	220	2412N	16	100	25.4	1430	—	—	—	260	490	550	刃は別途買取・刃を取付時、リングが必要
φ355高速切断機14型 (100V)	(3日保証) 1,100	165	220	2414NB	16.3	115	25.4	1430	—	—	—	280	500	600	刃は別途買取・刃を取付時、リングが必要
切断機用 プレート	φ305キルトン (販売) 770						25.4								
	φ355キルトン (販売) 990						25.4								
インターロッキング用カッター	(3日保証) 3,630	220	550	SC-3F	85										最大切断幅:370mm 最大切断高さ:40~80mm
セーバーソー (100V)	(3日保証) 1,650	165	220	CR13VC	3.3	130		1010	—	—	—		435	165	パイプ外径:130mm/木材:120mm
セーバーソー (100V) 大 バイス付	(3日保証) 1,870	165	220	CR17Y	3.9	165		1150	—	—	—		491	106	パイプ外径:165mm/ステンレスパイプ:115mm

※補償料は本体のみ (刃等は含まません)

17. ライナックス・フロアスクレーパー・ストロングベッカー・ウォールクラッシャー

ライナックス 45
 フロアスクレーパー 45
 ストロングベッカー 45
 ウォールクラッシャー 33

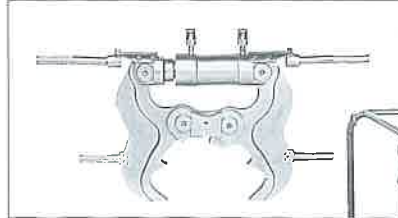

小型でワイド破碎

- ・強力な刃先で微細に破碎します。
- ・小型軽量になり、狭い場所での作業に最適です。
- ・無騒音で、ホコリも少なく快適な作業が行えます。



ウォールクラッシャー



Pタイル・CFシート等の床材剥がし

強力床材剥がし機



ストロングベッカー

床の表面を傷つけることなく簡単に床材が剥がせます。

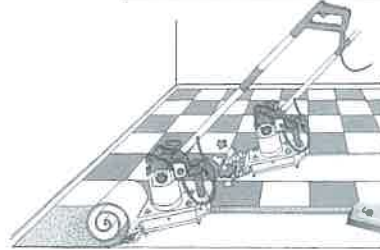

フロアスクレーパー



ライナックス

塗床に理想の下地を手軽に実現!

床面の凸凹にフレキシブルに対応しますので、研削効率が高くて削り残しがありません。着剤・樹脂床、コンクリートなど、被研削床材に関わらず威力を発揮します。

床研削機用カッター

チップカッター
〔ダイヤモンド〕



ダイヤカッター
ゴールド



薄塗膜の研削剥離や貼り床接着剤の除去。コンクリート凸部の研削。油泥や付着物の研削剥離などに使用します。

硬質床から多少脆弱な床まで、広範囲な現場の荒研削作業に使用できます。高能率タイプで研削作業の時間短縮を実現。〈万能タイプ〉

商品名	日極 レンタル料	補償料	基本 管理料	型式	機械 重量	出力 (W)	燃料	タンク	全幅	全長	全高	備考
フロアスクレーパー(床材はがし機)100V	(3日保証) 3,300	165	550	EDDY-1	11.4	5.5A	—	—		370		はがし幅:130mm及び230mm
フロアスクレーパー用	スペシャル両刃	(販売) 5,500										
	130mm巾刃	(販売) 2,200										
	230mm巾刃	(販売) 2,970										
ストロングベッカー(床材はがし機)100V	(3日保証) 4,400	165	550	SM-18	72	550	—	—	505	720	610	全長・全高:ハンドルを下げた時
ストロングベッカー用	普通刃	(販売) 5,500										
	シート刃	(販売) 8,250										
ライナックス(電動式)200V	(3日保証) 6,600	220	550	K-30EN	98	3700	—	—	400	1200	896	研削幅:300mm 集塵機:(出力)1KW・(タンク容量)15ℓ 使用発電機:10KVA以上
ライナックス用	Dカッター-ゴールド(1組)	(販売) 66,000										
	チップカッター(1組)	(販売) 52,800										
1型ウォールクラッシャー (100V油圧ユニット付750W)	27,500	440	550	(本体)HBC-1S (ユニット)HM-103G	19 70	750	—	—	79 450	690 490	409 636	壁厚さ:10~150mm・シリンダー出力:15t 使用発電機:2KW以上
ウォールクラッシャー用延長高圧ホース(10mX2本組)	1,100	—	—									

※補償料は本体のみ(刃等は含まれません)

18. コンプレッサー・エア工具・エアカッター・削岩機・杭打機

コンプレッサー 09
エア工具 09
エアカッター 14
削岩機 70
杭打機 07

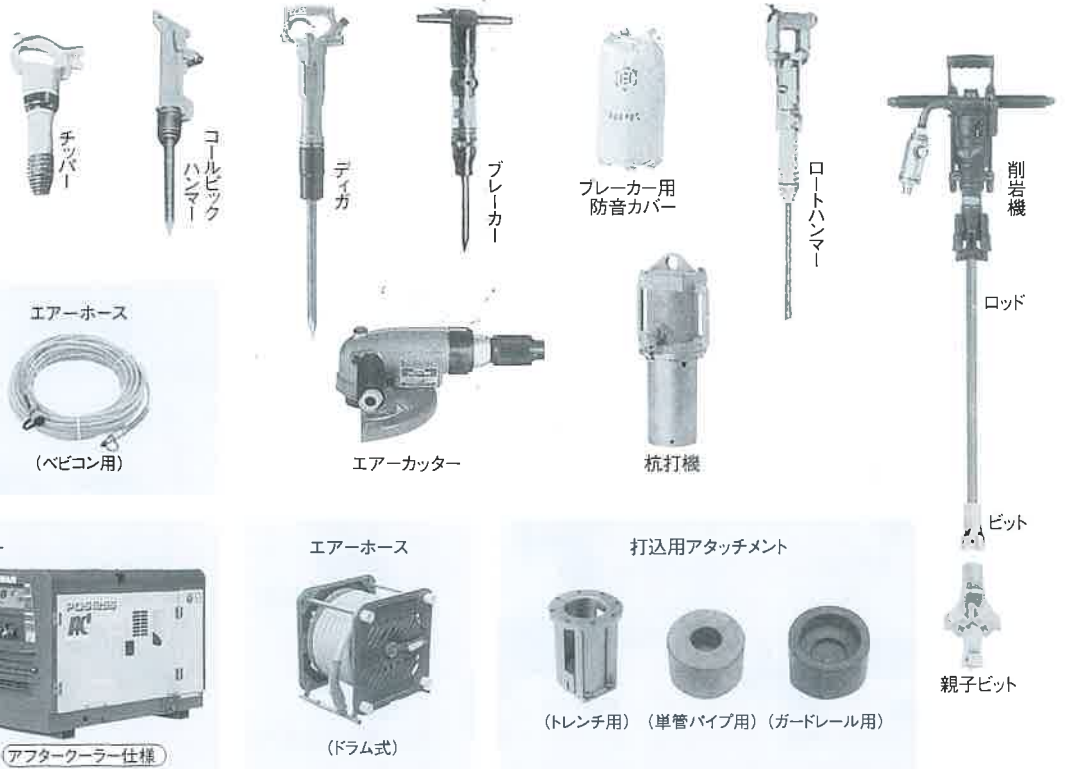

商品名	日極 レンタル料	補償料	基本 管理料	型式	機械 重量	空気 消費量	馬力	圧力	コック 数	燃料 タンク	全幅	全長	全高	備考
ベビコンプレッサー (100V)	(3日保証) 1,650	110	220	PA-1000S	28	—	1	8~9.5	(カブラ) 1~2	—	—	—	—	エアータンク容量:12~16ℓ 出力:0.75~0.9KW・吐出空気:80~95ℓ/分
ベビコン用エアホース (20m)	(3日保証) 220	—	—								130	281	270	カブラ式
7吋エアカッター	2,200	110	220	TAG700	3.1	0.8~1.0						274		刃買取
1.6m ³ コンプレッサー	4,180	440	550	PDS55S	350	—	14	7	1	軽油:18	720	1300	820	カブラ式コック1個付・#20まで使用可能
1.7m ³ コンプレッサー (エコベース仕様)	4,180	440	550	DIS-60LBE	330	—	14	7	1	軽油:18	680	1220	780	カブラ式コック1個付・エコベース40ℓ
2.0m ³ コンプレッサー	4,180	440	550	PDS75S	465	—	20	7	2	軽油:28	750	1460	865	ブレーカーの同時使用はチッパーと他1本
2.0m ³ コンプレッサー (アフタークーラー仕様)	4,180	440	550	PDS75SC	435	—	20	7	2	軽油:28	750	1460	865	空気中の水分吐出なし
2.8m ³ コンプレッサー (アフタークーラー仕様)	5,500	440	550	PDS100SC	485	—	26	7	2	軽油:28	750	1460	865	空気中の水分吐出なし
3.7m ³ コンプレッサー (アフタークーラー仕様)	6,050	550	550	PDS130SC	760	—	38	7	2	軽油:70	890	1580	1060	空気中の水分吐出なし
エアホース (20m)	440	22~55	—											ドラムタイプ有り・ホース径:19mm
エアチッパー	1,100	110	220	AA75SP	6.2	0.5				—	210	336	90	打撃数:2000・全長はノミなし・平バは販売
コールピックハンマー	1,320	110	220	NCA-7	7.8	1.1				—	180	460	110	押し当てると打撃・全長はノミなし寸法
ディガ (ハンマー)	1,320	110	220	DIG-9	8.8	1.1				—	—	489		打撃数:1500・全長はノミなし寸法
ブレーカー: #10	1,320	110	220	CB15A	15	0.9~1.05				—	360	477	90	打撃数:1400・全長はノミなし寸法
ブレーカー: #20	1,320	110	220	CB20A	20	1.2~1.5				—	360	535	100	打撃数:950・全長はノミなし寸法
ブレーカー: #30	1,650	110	220	CB30A	29	1.3~1.6				—	360	594	110	打撃数:850・全長はノミなし寸法
防音カバー (10#・20#・30#ブレーカー用)	550	—	—							—	—	—	—	
ノミ焼入代 (1本毎)	エアチッパー	660	—	—	減失価格: 1,210									
	#10・コールピックハンマー・ディガ	880	—	—	減失価格: 1,870									
	#20	880	—	—	減失価格: 2,200									
	#30	880	—	—	減失価格: 2,750									
ロートハンマー	2,200	55	220	TH800ZC	4.7	0.7				—	200	420	80	ロッド:19mm角・全長はロッドなし寸法
ビット (ロート用) (mm)	24・26・28・30・32・34・36・38	550	—	—										
ロッド (ロート用) (mm)	250・300・600・900	550	—	—										
削岩機 (φ50迄)	2,200	本体のみ	220	TJ15	14	1.6				—	400	468	110	ロッド:22mm角・全長はロッドなし寸法
削岩機 (φ150迄)	2,750	220	220	TJ25	25	2.8				—	500	680	130	ロッド:22mm角・全長はロッドなし寸法
ビット (削岩機用) (mm)	28・30・32・34・35・36・38	660	—	—										
	40・42・44・46・50	1,100	—	—										
	60	1,320	—	—										
親子ビット (削岩機用) (mm)	70・75・77・80	1,540	—	—										
	90・96・100	1,980	—	—										
	115・120	2,640	—	—										
ロッド (削岩機用) (mm)	300・450・600	660	—	—										
	900	880	—	—										
	1000・1200	1,100	—	—										
	1500	1,320	—	—										
40kg杭打機 (φ140松杭用)	(3日保証) 2,750	220	220	DPD40X	40	2.5					260	250	600	打撃力:32kg-m
40kg杭打機 (φ48.6単管パイプ打込用)	(3日保証) 3,300	220	220											
80kg杭打機 (φ170・200松杭用)	(3日保証) 3,300	220	220		80									
80kg杭打機 (トレンチ打込用)	(3日保証) 3,850	220	220											
80kg杭打機 (φ140ガードレール用)	(3日保証) 3,850	220	220	DPD80X		3.5					360	310	700	打撃力:75kg-m

※ロッド・ビットのみのレンタルの場合は「2日保証」となります。

20. エンジンブレーカー・油圧ハンドブレーカー・油圧オーガー・油圧杭打機・コアカッター

エンジンブレーカー 22
油圧ハンドブレーカー 63
油圧オーガー 63
油圧杭打機 63

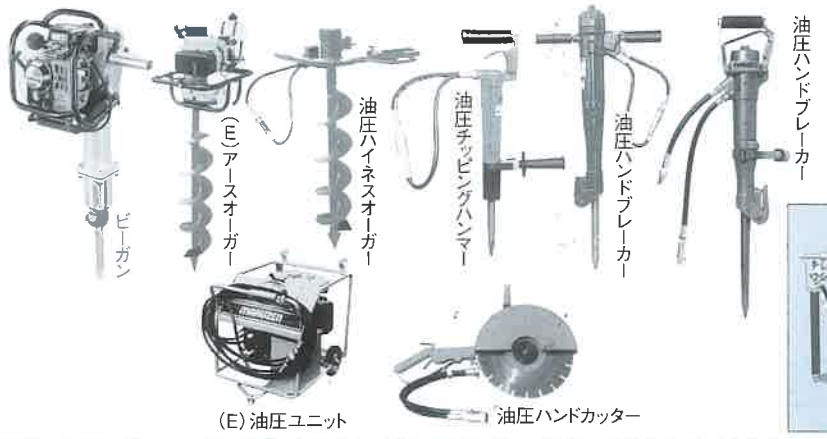

単管、木杭の打ち込みから
 ガードパイプ、
 H鋼の打ち込みまで
 軽量コンパクトな
 油圧ユニットで
 使用できる杭打ち機

(E) 油圧ユニット 油圧ハンドブレイカー

油圧杭打機

商品名	日極 レンタル料	補償料	基本 管理料	型式	機械 重量	燃料	タンク	全幅	全長	全高	備考
エンジンブレーカー(ビーガン)ノミ付	5,500	220	550	CB4410	28	混合	0.94	502	711	364	打撃数:1000・全長はノミなし寸法・排気量:52.5cc
エンジンアースオーガー(キリ付)	(3日保証) 2,750	110	550	AG4310EZ	9.1	混合	0.94	359	630	292	キリ寸法: 外径200mm・深さ:800mm・外径90mm・深さ:800mm 外径100mm・深さ:900mm・外径50mm・深さ:900mm 外径150mm・深さ:800mm・寸法は本体のみ
エンジン油圧ユニット(ホース5m付)	3,300	330	550	U-070-2	40	ガソリン	3.1	480	615	610	ショックアブソーバー付・油圧ユニット(U-070-2)が必要
油圧ハynesオーガー(本体)	(3日保証) 1,650	165	550	OH-1	14			385	580		
油圧ハynesオーガー用キリ(爪付:L=900) (キリ径)φ100・150・200	2,200	—	—								
油圧ハynesオーガー用延長継手(L=900) (キリ径)φ100・150・200	(3日保証) 440	—	—								
油圧杭打機	(3日保証) 3,300	165	550	KH-240V	24.5			265	629		油圧ユニット(U-070-2)が必要 杭径:80φ・120φ
単管打機用キャップ	(3日保証) 550	—	—								48.6φ
油圧杭打機(単管打ち込み専用)	2,200	165	550	KH-150-2	20			273	486		50.0φ
12"油圧ハンドカッター(本体)	(本体のみ) 3,850 (ダイヤ刃付) 8,250	165	550	CH-130	8			207	602	315	強力&高速のコンクリート切断/排気ガスがなく環境良好!
油圧チッピングハンマー	1,650	165	550	BH-7E	7			189	458		
油圧ハンドブレーカー	2,200	165	550	BH-11-3	11			166	582		油圧ユニット(U-070-2)が必要
油圧ハンドブレーカー	2,200	165	550	BH-20	21.5			420	682		
油圧ハンドブレーカー	2,200	165	550	BH23RK	24.8			420	702		
ノミ焼入代(油圧ハンドブレーカー)	(1本毎) 880	—	—								減失価格:2,200
ノミ焼入代(油圧チッピングハンマー)	(1本毎) 660	—	—								減失価格:1,320

コアカッター 64



延長継手 ハンディタイプ コアカッター 100V

DK13

エンジンコアカッター

踏み台仕様

商品名	日極 レンタル料	補償料	基本 管理料	型式	機械 重量	穿孔 深さ	電流 (A)	燃料	タンク	全幅	全長	全高	備考
エンジンコア(φ100)カッター刃付	5,500	165	550	CD-160XE	110	300	—	混合	—	720	930	1160	使用時、水が必要
100Vミニコアカッター	4,400	165	550	HCD-P4	9.5	315	11	—	—	130	167	575	鉄筋含可・支柱をアンカーボルトで固定・使用時、水が必要
100V湿乾両用コアカッター (ハンド兼用)	5,500	165	550	DK-13	6.3	420	16	—	—		420~ 730		過負荷防止クラッチ付の為、ハンド使用でも安心! 穿孔径150mm迄 ※ハンド使用は60mm迄
ミニコア用 ビット外径 (mm)	22	2,200	—	乾式用 ビット外径 (mm) (Sピーススパイク)	52 65 75 106	販売		—	—	—	—	—	※ミニコアカッター 有効長: 250mm 500mm(延長断手使用)
	30・32・40	2,750											
	52	3,850											
	65	4,400											
	70・75・80	4,950											
	90・100	5,500											
	106・110・120	6,050											
150	9,350												
延長継手(L=200)	330	—											
100Vコアカッター(204φ迄)	4,950	220	550	ECD200A	19	475	20	—	—	261	399	810	鉄筋含可・支柱をアンカーボルトで固定・使用時、水が必要
ミニコア用 ビット外径 (mm)	33	2,750	—	—	—	—	—	—	—	—	—	—	有効長: 360mm 660mm(延長継手使用)
	53	3,850											
	64	4,400											
	75・77	4,950											
	90・110	5,500											
	125・130	6,050											
	150・160	9,350											
200	14,850												
延長継手(L=250・300)	495	—											
100Vコアカッター用真空ポンプ(ベース付)	3,850	165	330	HCD-VP45			1.6	—	—	243	325	311	平滑面への固定・平面用バキュームパッド付
100Vコアカッター用踏み台ASSY	1,100	—	—	HCD-BRP	44		—	—	—	220	1026	30	道路のコア抜き用。アンカーボルト不要
100Vコアカッターフェンス固定ASSY	1,100	—	—	ECD-BFA	8.6		—	—	—	290	210	135	70~200mm□
100Vコアカッター用水タンク(水ホース付)	385	—	—	ECD-WTK12P			—	—	—	250	210	580	水ホース: 5m・水タンク: 12ℓ

※付属品のみのレンタルの場合は「2日保証」となります。

21. 敷鉄板・プラシキ・ステップボード・ラバーマット・ストロングマット ハウス・トイレ・フェンスバリケード・備品関係

敷鉄板¹¹
ステップボード¹¹
ラバーマット¹¹
プラシキ¹¹
スーパーストロングマット¹¹

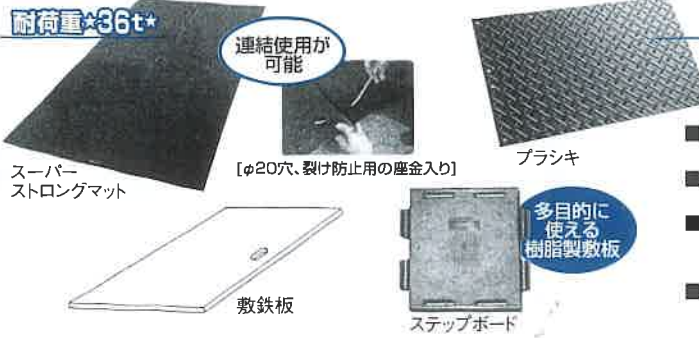

大きい・軽い・丈夫な安全敷板

- 同サイズの敷鉄板の重さに対し、超軽量。危機を伴うクレーン吊り作業から開放され、作業時間も短縮。労災事故も防げます。
- 表裏両面には、スリップ事故防止の滑り止め山付。(雨・雪・坂道でも安心)
- 割れにくく、曲がっても元に戻りやすい形状記憶性質。
- 弱いゴムマット、コンパネ(合板)と重たい敷鉄板との中間の位置付けとなる新商品。
- 住宅現場、造成現場、ゴルフ場等で好評。



商品名	日極 レンタル料	補償料	基本料	1ヶ月目 レンタル料	重量	全幅	全長	備考
樹脂ステップボード(500×500×42mm)	(1ヶ月保証) 550		165	715	2.5	500	500	イベントに最適
ラバーマット(1×2m)	(30日保証) 44		440	1,760	24	1000	2000	
スーパーストロングマット(1×2m×10t)ベース	(30日保証) 77		660	2,970	25	1000	2000	耐荷重36t ナイロン繊維入り特殊合成ゴム★敷鉄板の代用★滑りにくい・軽くて強い・持ち易い・連結使用が可能
プラシキ 3尺×6尺(12.7mm)-片面縞-	(15日保証) 165		385	(15日目) 2,948	22	915	1830	特別修理費別途
プラシキ 4尺×8尺(13mm)-片面/両面縞-	(15日保証) 220		770	(15日目) 4,070	39	1220	2440	※溝養生・アウトリガー下は使用不可
敷鉄板 3尺×6尺(19×22mm)	(30日保証) 44		385	1,705	249	914	1829	
敷鉄板 4尺×8尺(22mm)	(30日保証) 66		715	2,695	513	1219	2438	特別(曲がり・溶接・コンクリートケレン等)修理費別途
敷鉄板 5尺×10尺(22mm)	(30日保証) 110		935	4,235	802	1524	3048	
敷鉄板 3尺×6尺(9mm) 一縞-	(30日保証) 33		275	1,265	121	914	1829	
敷鉄板 3尺×6尺(19×22mm) 一縞-	(30日保証) 55		440	2,090	252	914	1829	特別(曲がり・溶接・コンクリートケレン等)修理費別途
敷鉄板 4尺×8尺(22mm) 一縞-	(30日保証) 77		770	3,080	518	1219	2438	吊穴なし
敷鉄板 5尺×10尺(22mm) 一縞-	(30日保証) 132		990	4,950	810	1524	3048	

ハウス³⁰
トイレ³⁰
フェンスバリケード³⁵
備品関係⁸¹

連棟・2階建もOK!



商品名	日極 レンタル料	補償料	基本料	1ヶ月目 レンタル料	重量	全幅	全長	全高	備考
ユニットハウス (正面)3650×(側面)1820~2250	(30日保証) 880	—	—	26,400	680			2663	※エアコン付タイプも有り
ユニットハウス (正面)4550×(側面)2300	(30日保証) 990	—	—	29,700	940			2663	※エアコン付タイプも有り
ユニットハウス (正面)5450×(側面)2300	(30日保証) 1,210	—	—	36,300	1080			2663	※エアコン付タイプも有り
トイレ I 型(汲取式:水洗式)男女兼用	(30日保証) 110	—	29,700	33,000		870 (870)	1535 (1100)	2592 (2592)	()内寸法は水洗式・便槽:370ℓ
トイレ II 型(汲取式:水洗式)	(30日保証) 154	—	38,500	43,120		1740 (1740)	1535 (1100)	2592 (2592)	()内寸法は水洗式・便槽:370ℓ×2
トイレ I 型(ニュー軽水洗式)男女兼用	(30日保証) 154	—	38,500	43,120		870	1535	2592	ペダル式水洗式・便槽:370ℓ
トイレ II 型(ニュー軽水洗式)	(30日保証) 176	—	44,000	49,280		1740	1535	2592	ペダル式水洗式・便槽:370ℓ×2
会議テーブル(450mm幅)	(30日保証) 44	—	—	1,320		450	1800	700	
片袖机	(30日保証) 44	—	—	1,320		1060	730	740	
肘無回転イス	(30日保証) 22	—	—	660		530	450	730~820	
折タミイス	(30日保証) 13	—	—	396		477	495	775	
フェンスバリケード(1800H)	(30日保証) 44	—	440	1,760					
フェンスバリケード用固定用石	(30日保証) 4	—	44	176					

22. 土留用資材・下水配管レーザー

土留用資材 36
下水配管レーザー 36

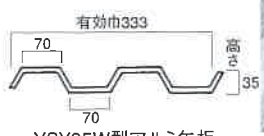

YSY35W型アルミ矢板



LSP-I型軽量鋼矢板

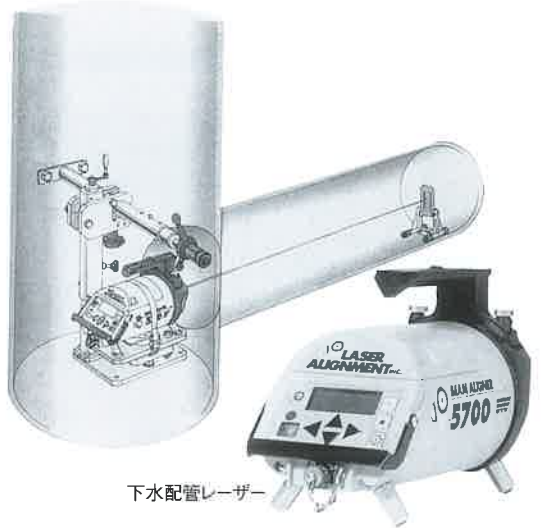
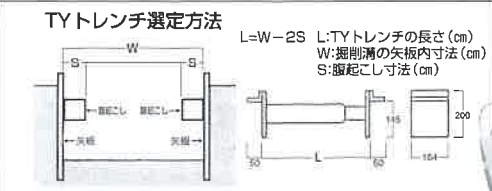

下水配管レーザー

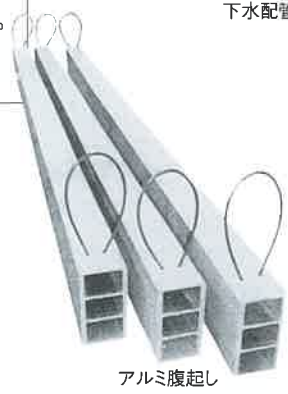

商品名	日極 レンタル料	補償料	基本料	1ヶ月目 レンタル料	所要 水量 (cc)	重量	形状 (単位:mm)			備考
							最小	最大	スクロール	
水圧サポート										
7.5YT 35N-45AB (15日保証)	121		660	2,475	458	7.5	350	450	100	
7.5YT 45N-65AB (15日保証)	132		660	2,640	458	8.5	450	650	200	
7.5YT 60N-90AB (15日保証)	143		660	2,805	687	9.5	600	900	300	
7.5YT 80N-130AB (15日保証)	154		660	2,970	1145	11.5	800	1300	500	特別 (曲がり・コンクリートケレン等) 修理費別途
7.5YT 110N-180AB (15日保証)	176		660	3,300	1603	15.6	1100	1800	700	
10.0YT150N-210AB (15日保証)	308		660	5,280	2052	26.0	1500	2100	600	
10.0YT200N-260AB (15日保証)	330		660	5,610	2052	30.0	2000	2600	600	
7.5YT 250N-310AB (15日保証)	352		660	5,940	2052	33.0	2500	3100	600	
水圧手動ポンプ										
WPA-15 (15日保証)	198		660	3,630		14				ハンドル棒 (H-1000AB:長さ1050mm) 付・ゴムホース (φ6×3m) 付 タンク水量: 17ℓ・有効水量: 15ℓ・吐出量: 18mℓ/1操作・吐出圧力: 150Kgf 水圧張出し力 (7.5tf用: 3.4tf・10tf用: 5.1tf) 専用防錆剤を使用
専用防錆剤 (200ml) (販売) 1,100										水圧手動ポンプ1台に1本
アルミ腹起し							断面 横	断面 縦	長さ	
HAH-1207<2m>薄型 (15日保証)	66		660	1,650		12.5	75	120	2000	
HAH-1207<3m>薄型 (15日保証)	77		660	1,815		18.8	75	120	3000	
HAH-1207<4m>薄型 (15日保証)	99		660	2,145		25.1	75	120	4000	特別 (曲がり・コンクリートケレン等) 修理費別途
YSH-1120<2m> (15日保証)	66		660	1,650		19.3	110	130	2000	
YSH-1130<3m> (15日保証)	77		660	1,815		28.9	110	130	3000	
YSH-1140<4m> (15日保証)	99		660	2,145		38.6	110	130	4000	
アルミ矢板							有効 幅	高さ	長さ	
YSY3520W<2.0m> (15日保証)	51		495	1,254		11.6	333	35	2000	
YSY3525W<2.5m> (15日保証)	64		495	1,452		14.6	333	35	2500	
YSY3530W<3.0m> (15日保証)	75		495	1,617		17.5	333	35	3000	特別 (曲がり・コンクリートケレン等) 修理費別途
YSY3535W<3.5m> (15日保証)	88		495	1,815		20.4	333	35	3500	
アルミ矢板用打込キャップ (15日保証)	55			825						
I型トレンチシート							有効 幅	高さ	長さ	
LSP-1-1.5<1.5m> (30日保証)	6		385	550		19.4	250	35	1500	
LSP-1-2.0<2.0m> (30日保証)	8		385	616		25.8	250	35	2000	
LSP-1-2.5<2.5m> (30日保証)	10		385	682		32.3	250	35	2500	
LSP-1-3.0<3.0m> (30日保証)	12		385	748		38.7	250	35	3000	特別 (曲がり・溶接・コンクリートケレン等) 修理費別途・厚み:5.0mm
LSP-1-3.5<3.5m> (30日保証)	14		440	869		45.2	250	35	3500	
LSP-1-4.0<4.0m> (30日保証)	15		440	902		51.6	250	35	4000	
下水配管レーザー/1set (15日保証)	2,200	本体のみ 165	23,100			3.5				レーザー光径 (出口): 直径10mm・波長: 635nm・クラス: 3A 勾配設定範囲: -15%~+50%・最小勾配設定単位: 0.001% 自動補正範囲: -10%~+10%・ライン移動範囲: 30mで9m 使用範囲: 最大150m迄・バッテリー充電後連続20時間以上使用可能